



## **Installation, Use & Care Guide**

30"(76.2 cm), 36"(91.4 cm) and 48"(121.92 cm) Hood Insert

## **Guide d'installation, utilisation et d'entretien**

30"(76.2 cm), 36"(91.4 cm) et 48"(121.92 cm) Doublure de Hotte

## **Guia de Instalación, Uso y Cuidado**

Campana de línea de 30"(76.2 cm), 36"(91.4 cm) y 48"(121.92 cm)

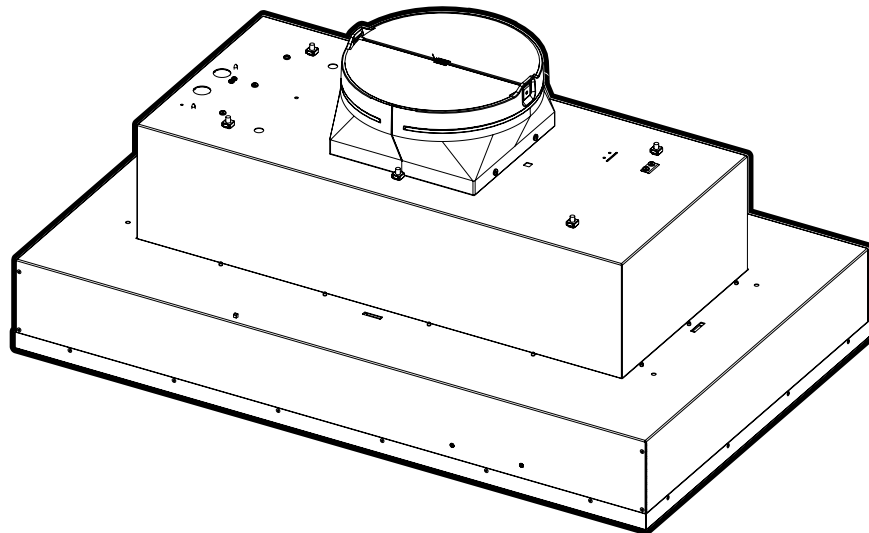

 **Electrolux**

## Finding Information

### Please read and save this guide

Thank you for choosing **Electrolux**, the new premium brand in home appliances. This Use & Care Guide is part of our commitment to customer satisfaction and product quality throughout the service life of your new appliance.

We view your purchase as the beginning of a relationship. To ensure our ability to continue serving you, please use this page to record important product information.

### Keep a record for quick reference

\_\_\_\_\_

Purchase date

\_\_\_\_\_

Model number

\_\_\_\_\_

Serial number (see picture for location)

#### NOTE

Registering your product with Electrolux enhances our ability to serve you. You can register online at [www.electroluxappliances.com](http://www.electroluxappliances.com) by dropping your Product Registration Card in the mail.

### Questions?

For toll-free telephone support in the U.S. and Canada:

**US.:** 1.800.944.9044 / **Canada:** 1.800.265.8352

For online support and Internet product information visit [http:// www.electroluxappliances.com](http://www.electroluxappliances.com)

### Table of contents

<b>Important Safety Instructions .....</b>	<b>3</b>
<b>List of materials.....</b>	<b>4</b>
<b>Electrical requirements .....</b>	<b>5</b>
<b>Location requirements . .....</b>	<b>6</b>
<b>Product dimensions .....</b>	<b>6</b>
<b>Venting Requirements.....</b>	<b>7</b>
<b>Venting methods.....</b>	<b>7</b>
<b>Install Hood Insert Internal Blower Motor.....</b>	<b>8</b>
<b>Remote Blower Motor Installation into Hood Insert.....</b>	<b>10</b>
<b>Prepare the location.....</b>	<b>12</b>
<b>Install Hood Insert into Hood Cabinet.....</b>	<b>13</b>
<b>Make Electrical Power Supply Connection to Hood Insert.....</b>	<b>14</b>
<b>Complete Installation and Check Operation.....</b>	<b>14</b>
<b>Hood Insert Use.....</b>	<b>15</b>
<b>Cleaning.....</b>	<b>15</b>
<b>Warranty Information.....</b>	<b>16</b>

---

## Important Safety Instructions

**Read all instructions before using this appliance.**

**Save these instructions for future references**

**Approved for residential appliances  
For residential use only**

Do not attempt to install or operate your appliance until you have read the safety precautions in this manual. Safety items throughout this manual are labeled with a WARNING or CAUTION based on the risk type.



### **WARNING**

This symbol alerts you to situations that may cause serious body harm, death or property damage.



### **CAUTION**

This symbol alerts you to situations that may cause bodily injury or property damage.

---

PLEASE READ ENTIRE INSTRUCTIONS BEFORE PROCEEDING.

INSTALLATION MUST COMPLY WITH ALL LOCAL CODES.

IMPORTANT: Save these Instructions for the Local Electrical Inspector's use.

INSTALLER: Please leave these Instructions with this unit for the owner.

OWNER: Please retain these instructions for future reference.

Safety Warning: Turn off power circuit at service panel and lock out panel, before wiring this appliance.

Requirement: 120 V AC, 60 Hz. 15 or 20 A Branch Circuit

---

## READ AND SAVE THESE INSTRUCTIONS

### Important safety Instructions

#### CAUTION

FOR GENERAL VENTILATING USE ONLY. **DO NOT USE TO EXHAUST HAZARDOUS OR EXPLOSIVE MATERIALS OR VAPORS.**

#### WARNING

TO REDUCE THE RISK OF FIRE, ELECTRIC SHOCK, OR INJURY TO PERSONS, OBSERVE THE FOLLOWING:

- A. Use this unit only in the manner intended by the manufacturer. If you have questions, contact the manufacturer
- B. Before servicing or cleaning the unit, switch power off at service panel and lock service panel disconnecting means to prevent power from being switched on accidentally. When the service disconnecting means cannot be locked, securely fasten a prominent warning device, such as a tag, to the service panel.
- C. Installation Work and Electrical Wiring Must Be Done By Qualified Person(s) In Accordance With all Applicable Codes & Standards, Including Fire-rated Construction.
- D. Sufficient air is needed for proper combustion and exhausting of gases through the flue (Chimney) of fuel burning equipment to prevent back-drafting. Follow the heating equipment manufacturers guideline and safety standards such as those published by the National Fire Protection Association (NFPA), the American Society for Heating, Refrigeration and Air Conditioning Engineers (ASHRAE), and the local code authorities.
- E. When cutting or drilling into wall or ceiling, do not damage electrical wiring and other hidden utilities.
- F. Ducted systems must always be vented to the outdoors.

#### CAUTION

To reduce risk of fire and to properly exhaust air, be sure to duct air outside - do not vent exhaust air into spaces within walls, ceilings, attics, crawl spaces, or garages.

#### WARNING

TO REDUCE THE RISK OF FIRE, USE ONLY METAL DUCT WORK.

Install this hood insert in accordance with all requirements specified.

#### WARNING

To Reduce The Risk Of Fire Or Electric Shock, Do Not Use This Hood Insert With Any External Solid State Speed Control Device.

#### WARNING

TO REDUCE THE RISK OF A RANGE TOP GREASE FIRE.

- a) Never leave surface units unattended at high settings. Boilovers cause smoking and greasy spillovers that may ignite. Heat oils slowly on low or medium settings.
- b) Always turn hood ON when cooking at high heat or when flambeing food (I.e. Crepes Suzette, Cherries Jubilee, Peppercorn Beef Flambe').
- c) Clean ventilating fans frequently. Grease should not be allowed to accumulate on fan or filter.
- d) Use proper pan size. Always use cookware appropriate for the size of the surface element.

#### WARNING

TO REDUCE THE RISK OF INJURY TO PERSONS, IN THE EVENT OF A RANGE TOP GREASE FIRE, OBSERVE THE FOLLOWING:

- a) SMOTHER FLAMES with a close - fitting lid, cookie sheet, or other metal tray, then turn off the gas burner or the electric element. BE CAREFUL TO PREVENT BURNS. If the flames do not go out immediately, EVACUATE AND CALL THE FIRE DEPARTMENT.
- b) NEVER PICK UP A FLAMING PAN - you may be burned.
- c) DO NOT USE WATER, including wet dishcloths or towels - a violent steam explosion will result.
- d) Use an extinguisher ONLY if:
  - 1) You know you have a class ABC extinguisher, and you already know how to operate it.
  - 2) The fire is small and contained in the area where it started.
  - 3) The fire department is being called.
  - 4) You can fight the fire with your back to an exit.

#### OPERATION

Always leave safety grills and filters in place. Without these components, operating blowers could catch onto hair, fingers and loose clothing.

The manufacturer declines all responsibility in the event of failure to observe the instructions given here for installation, maintenance and suitable use of the product. The manufacturer further declines all responsibility for injury due to negligence and the warranty of the unit automatically expires due to improper maintenance.

## List of Materials

### Parts included in your hood insert

- Metal grease filters:
  - Model EI30HI55KS: 2 filters
  - Model EI36HI55KS: 3 filters
  - Model EI48HI55KS: 4 filters
- Hood insert with 4 halogen lamps installed.
- 1 - 10" (25.4 cm) square to 10" (25.4 cm) round duct transition with damper.
- 4 - 5 x 45 mm mounting screws for cabinet
- 4 - 4.2 x 8 mm screws for 10" round ducting damper
- 2 - 18mm spacer screw (only for EI30HI55KS hood insert model)

### Parts Needed

- Home power supply cable
- 1 - 1/2" (1.3 cm) UL listed or CSA approved strain relief
- 3 - UL listed wire connectors
- 1 wall or roof cap
- Metal vent system
- Blower motor system - internal or remote (see "Blower Motor Options" section).

### Tools/Materials required

- Level
- Drill
- 1 1/4" (3 cm) drill bit
- 1 1/8" (3 mm) drill bit
- Pencil
- Wire stripper or knife
- Tape measure or ruler
- Pliers
- Caulking gun and weatherproof caulking compound
- Vent clamps
- Jigsaw or keyhole saw
- Flat-blade screwdriver
- Metal snips
- Phillips screwdriver

### Blower Motor Options (1 system is required with Vent Hood Insert)

BLOWER MOTOR SYSTEM KITS		HOOD INSERT MODELS		
MODEL	RATING	EI30HI55K5	EI36HI55K5	EI48HI55K5
EI06HIPIKS (600 cfm Int. Blower Kit)	3.7 A	●	●	●
EI12HIPIKS (1200 cfm Int. Blower Kit)	7.4 A		●	●
EI06HIPRKS (600 cfm Remote Blower Kit)	3.7 A	●	●	●
EI12HIPRKS (1200 cfm Remote Blower Kit)	7.4 A	●	●	●

- You can use your range hood model with this blower motor kit.

## Electrical Requirements

Observe all governing codes and ordinances.

Ensure that the electrical installation is adequate and in conformance with National Electrical Code, ANSI/NFPA 70 (latest edition), or CSA Standards C22.1-94, Canadian Electrical Code, Part 1 and C22.2 No. 0-M91 (latest edition) and all local codes and ordinances.

If codes permit and a separate ground wire is used, it is recommended that a qualified electrician determine that the ground path is adequate.

A copy of the above code standards can be obtained from:

National Fire Protection Association  
 One Batterymarch Park  
 Quincy, MA 02269  
 CSA International  
 8501 East Pleasant Valley Road  
 Cleveland, OH 44131-5575

- A 120 volt, 60 Hz., AC only, 15-amp, fused electrical circuit is required.
  - If the house has aluminum wiring, follow the procedure below:
    1. Connect a section of solid copper wire to the pigtail leads.
    2. Connect the aluminum wiring to the added section of copper wire using special connectors and/or tools designed and UL listed for joining copper to aluminum.
- Follow the electrical connector manufacturer's recommended procedure. Aluminum/copper connection must conform with local codes and industry accepted wiring practices.

- Wire sizes and connections must conform with the rating of the appliance as specified on the model/serial rating plate.

The model/serial plate is located behind the filter on the rear wall of the range hood.

- Wire sizes must conform to the requirements of the National Electrical Code, ANSI/NFPA 70 (latest edition), or CSA Standards C22.1-94, Canadian Electrical Code, Part 1 and C22.2 No. 0-M91 (latest edition) and all local codes and ordinances.

### CAUTION

To reduce the risk of fire and electric shock, install this hood insert only with internal and remote blower models rated maximum 7.4 A (Electrolux™).

## Location Requirements

**IMPORTANT:** Observe all governing codes and ordinances. Have a qualified technician install the hood insert. It is the installer's responsibility to comply with installation clearances specified on the model/serial rating plate. The model/serial rating plate is located behind the left filter on the rear wall of the hood insert.

The hood insert location should be away from strong draft areas, such as windows, doors and strong heating vents.

Cabinet opening dimensions that are shown must be used. Given dimensions provide minimum clearance. The hood insert must be surrounded by a custom built enclosure with hood cabinet capable of supporting 75 lb (34 kg).

Grounded electrical outlet is required. See "Electrical Requirements" section on page 5.

All openings in ceiling and wall where canopy hood will be installed must be sealed.

### For Mobile Home Installations

The installation of this hood insert must conform to the Manufactured Home Construction Safety Standards, Title 24 CFR, Part 328 (formerly the Federal Standard for Mobile Home Construction and Safety, Title 24, HUD, Part 280) or when such standard is not applicable, the standard for Manufactured Home

Installation 1982 (Manufactured Home Sites, Communities and Setups) ANSI A225.1/NFPA 501A, or latest edition, or with local codes.

### Cabinet Dimensions

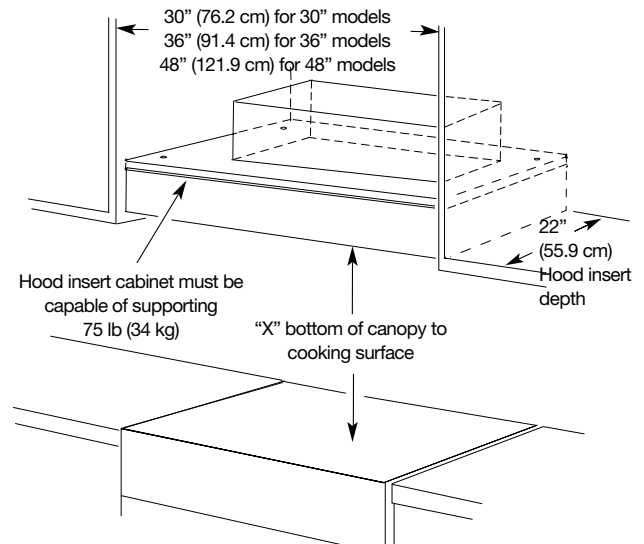

**IMPORTANT:**  
Minimum distance "X": 24" (61 cm) from electric cooking surfaces.  
Minimum distance "X": 30" (76.2 cm) from gas cooking surfaces.  
Suggested maximum distance "X": 36" (91.4 cm).

## Product dimensions

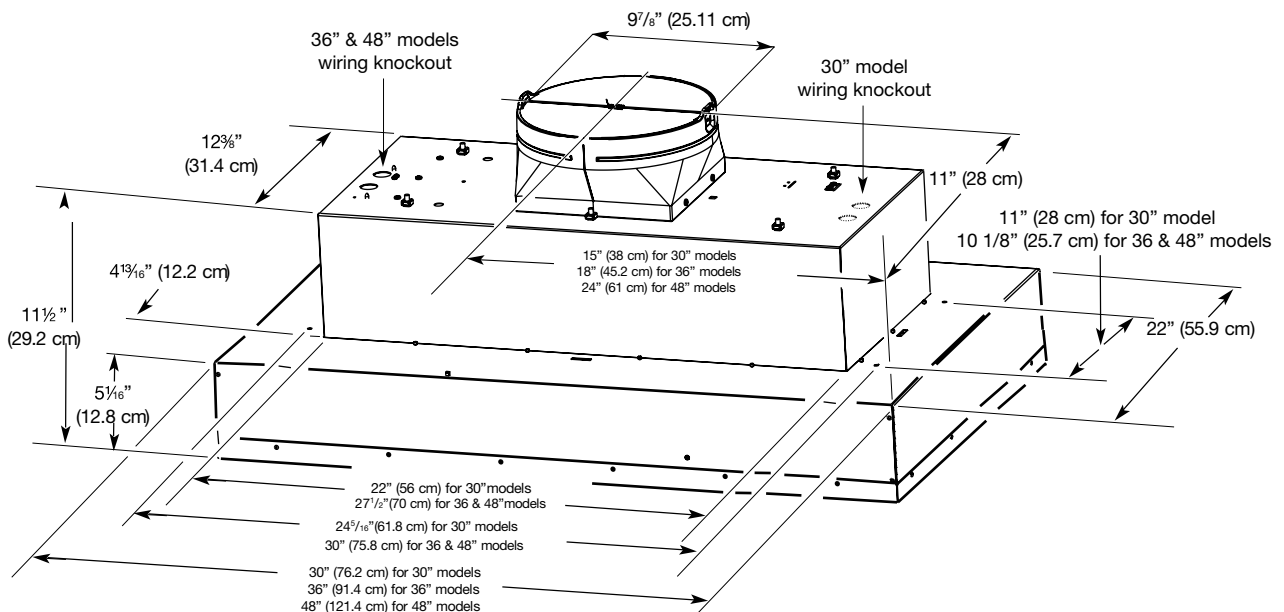

## Venting Requirements

- Vent system must terminate to the outdoors.
- Do not terminate the vent system in an attic or other enclosed area.
- Do not use 4" (10.2 cm) laundry-type wall caps.
- Use metal vent only. Rigid metal vent is recommended. Plastic or metal foil vent is not recommended.
- The length of vent system and number of elbows should be kept to a minimum to provide efficient performance.

### For the most efficient and quiet operation:

- Use no more than three 90° elbows.
- Make sure there is a minimum of 24" (61.0 cm) of straight vent between the elbows if more than 1 elbow is used.
- Do not install 2 elbows together.
- Use clamps to seal all joints in the vent system and use furnace duct tape to fully seal joint connection.
- Use caulking to seal exterior wall or roof opening around the cap.
- The size of the vent should be uniform.

### Cold weather installations

An additional back draft damper should be installed to minimize backward cold air flow as part of the vent system.

A thermal break should be installed to minimize conduction of outside temperatures as part of the vent system.

The damper should be on the cold air side of the thermal break.

The break should be as close as possible to where the vent system enters the heated portion of the house.

### Makeup air

Local building codes may require the use of makeup air systems when using ventilation systems greater than specified CFM of air movement. The specified CFM varies from locale to locale.

Consult your HVAC professional for specific requirements in your area.

- On installations using the 1200 CFM Blower Motor Systems, a 10" round vent system should be used.
- You can use a smaller round vent system, but there will be a louder sound level.

NOTE: Flexible vent is not recommended. Flexible vent creates back pressure and air turbulence that greatly reduce performance. Vent system can terminate either through the roof or wall. To vent through the wall, a 90° elbow is needed.

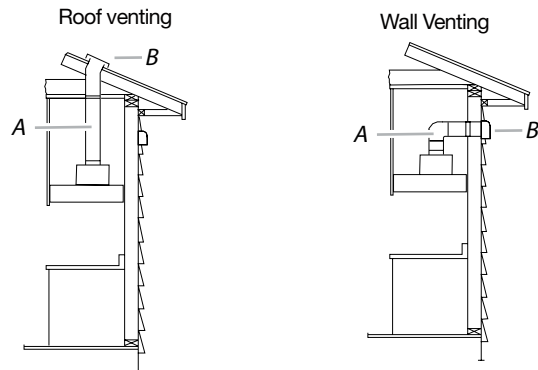

A. 10" (25.4 cm) round vent  
B. Roof cap

A. 10" (25.4 cm) round vent  
B. Wall cap

### Typical Remote Blower Motor System Venting Installations

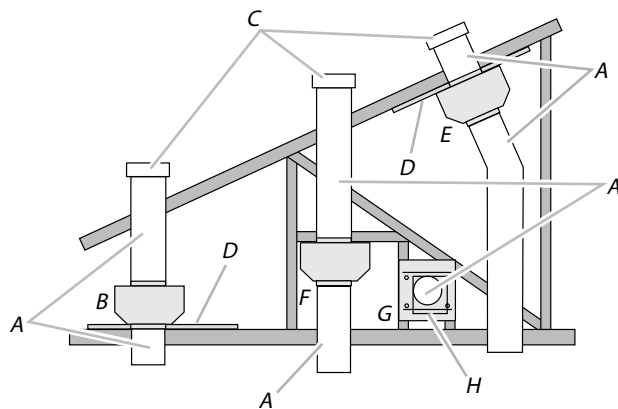

- A. 10" (25.4 cm) round vent
- B. Mount on top of ceiling joists.
- C. Roof caps
- D. Plywood (optional for some installations)
- E. Mount on underside of roof rafters.
- F. Mount from cross-members tied to trusses.
- G. Duct horizontal; mount to cross-members tied to trusses.
- H. Wall cap

## Venting Methods

- The hood exhaust opening has a 10" diameter round vent outlet.
- On installations using the 600 CFM Blower Motor Systems, a 6" or 8" round vent system is recommended.



## Install Hood Insert Internal Blower Motor

The internal blower system can be mounted for top venting. The mounting bracket and spring clip that comes with the blower system will mount to the top panel of the hood insert.

### Internal Blower System Installation into Hood Insert

**IMPORTANT:** Perform steps 1-10 before mounting the hood insert into the cabinet.

**NOTE:** Mounting hardware is included with the Blower Motor System.

1. Remove grease filters from hood insert. See the "Cleaning" section in the Use and Care Guide.
2. Install the motor support bracket using three 4.2 x 8 mm screws. Screw bracket to the inside top, toward the left side of the hood insert (see step 2 figure).
3. Install motor spring clip using two 4.2 x 8 mm screws. Screw spring clip to the inside top of the hood insert at the proper location for the selected motor system. Slide the mounting tab of the spring clip through the slot in the panel and secure with the screws (see step 3 figure).

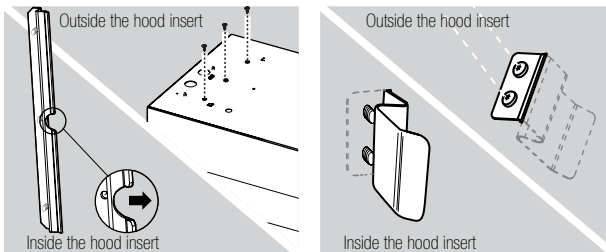

STEP 2

STEP 3

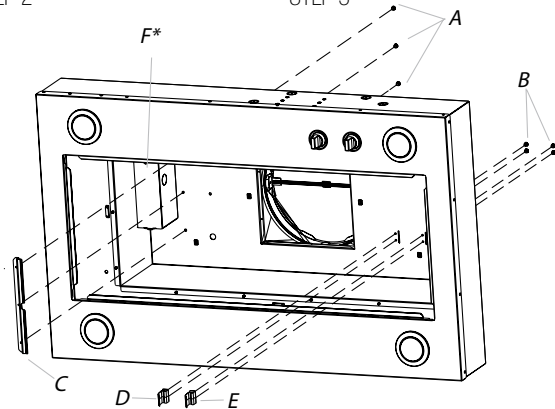

- A. 4.2 x 8 mm screws (3) for motor support bracket
- B. 4.2 x 8 mm screws (2) for motor spring clip
- C. Motor support bracket
- D. Motor spring clip (single motor assembly location)
- E. Motor spring clip (dual motor assembly location)
- F. Terminal Box

\* In model EI30HI55KS is located on the right side

4. Install the 6 mm clip nuts to the outside top of the hood insert at the proper location for the selected motor system.
  - Two 6 mm nuts are required for 600 CFM (single motor) Blower Motor Assembly. Clip nuts into the small square notches located at the left and right end of the square vent opening.
  - Four 6 mm nuts are required for 1200 CFM (dual motor) Blower Motor Assembly. Clip nuts into the small square notches, located at the left and right ends of the square vent opening.

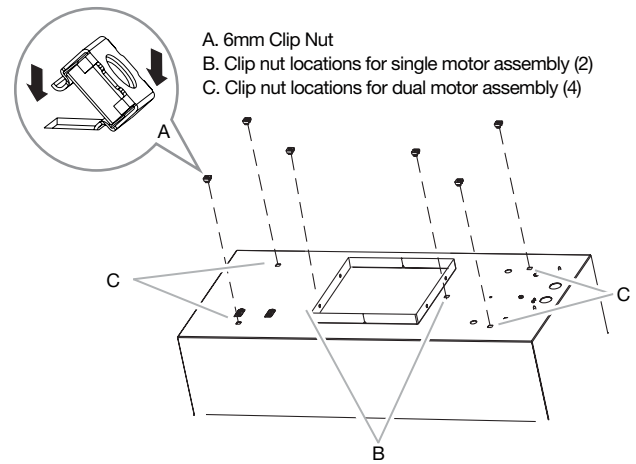

5. Install the hood insert blower motor assembly inside the hood insert canopy with the wiring connection to the left for the single motor system and to the front or top for the dual motor system

### Single Blower Motor Assembly

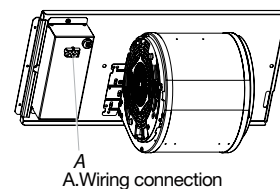

A. Wiring connection

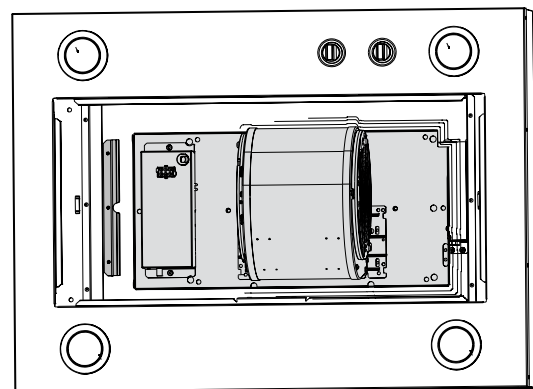



Dual Blower Motor Assembly

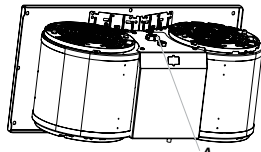

A. Wiring connection

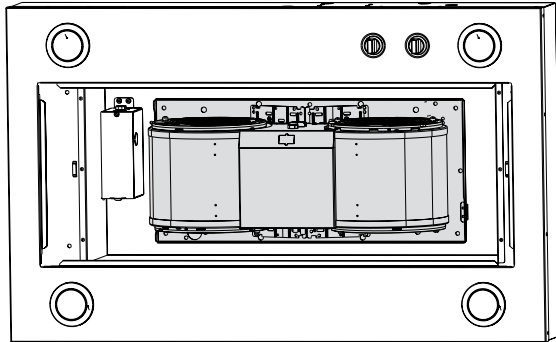

- To install blower motor assembly, slide the left mounting plate flange under the motor mounting bracket.

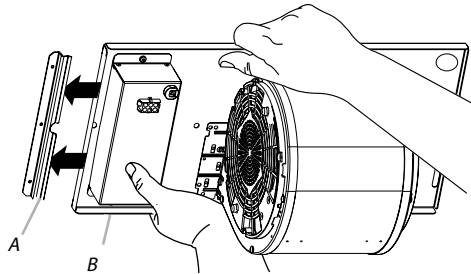

A. Motor mounting bracket  
B. Mounting plate left flange

- Push the right end of the motor mounting plate down and snap it into the spring tab.  
**NOTE:** The spring tab should be outside the slot in the mounting plate.

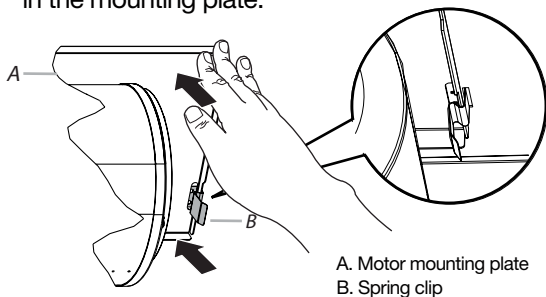

A. Motor mounting plate  
B. Spring clip

- Align mounting holes and install 6 x 16 mm bolts and 6.4 mm lock washers.

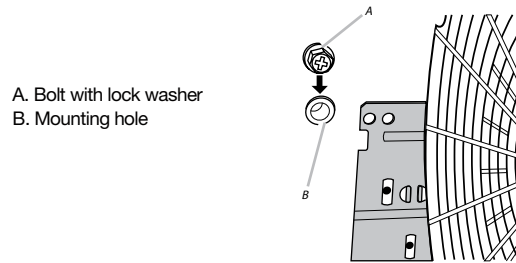

A. Bolt with lock washer  
B. Mounting hole

- Attach power cord connector from the hood insert to connector on wiring box.

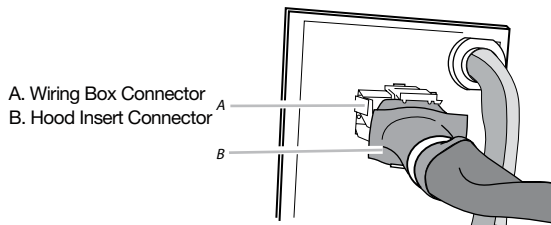

A. Wiring Box Connector  
B. Hood Insert Connector

- Install 10" round ducting damper with 4 - 4.2 x 8 mm mounting screws.

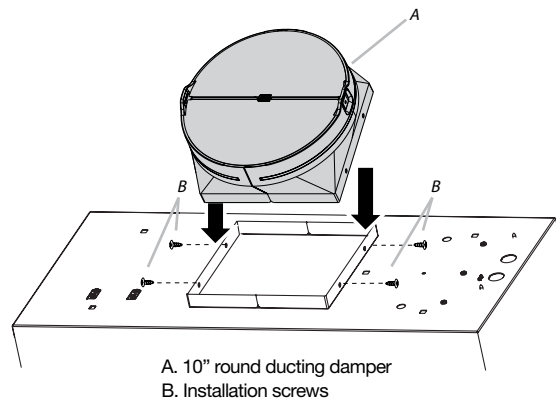

A. 10" round ducting damper  
B. Installation screws

- Continue to **Prepare the Location** on page 12.

## Remote Blower Motor Installation into Hood Insert

### Prepare for Mounting the Remote Blower System

The remote blower system must be fastened to a secure structure of the roof, ceiling, wall, floor, or new or existing frame construction. The 4 holes on either the inlet (bottom) side or the outlet (top) side of the blower must be used to mount the remote blower system to the structure.

**NOTE:** The mounting hole locations must span the studs. Additional stud framing may be required. Plywood may be used to span open areas between ceiling joists or roof rafters to aid installation. This structure must be strong enough to support the weight of the remote blower system (50 lb [22.6 kg] min).

### Prepare the Remote Blower System

#### WARNING

##### Excessive Weight Hazard

Use two or more people to move and install Remote blower motor system.

Failure to do so can result in back or other injury.

1. Using two or more people, move the remote blower motor system to the mounting location.
2. Remove the 10 screws from the front cover of the remote blower motor housing and set them aside.
3. Remove the front cover of the remote blower motor housing and set it aside.

**NOTE:** To make the blower motor housing easier to mount, the blower motor assembly can be removed. If you do not want to remove the blower motor assembly, proceed to “Install Remote Blower System” in this section.

### To Remove Blower Motor

1. Disconnect the motor electrical plug from the blower motor assembly.
2. Remove the screws that secure the blower motor assembly to the remote blower housing and set them aside.
3. Pull the spring clip to release the blower motor assembly. Remove the blower motor assembly from the housing and place it on a covered surface.

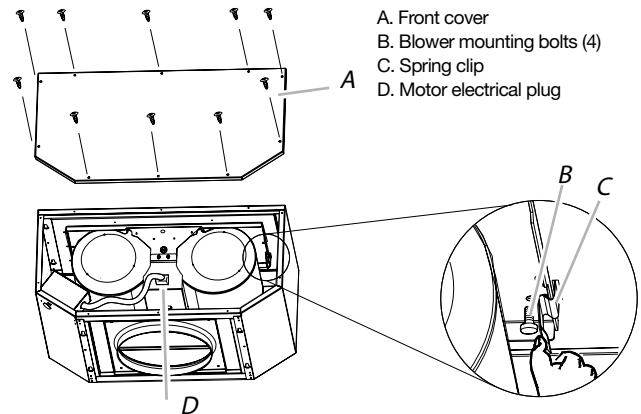

### Install Remote Blower Motor System

**NOTE:** The blower motor housing can be mounted using 4 holes from either the inlet side or the outlet side of the blower.

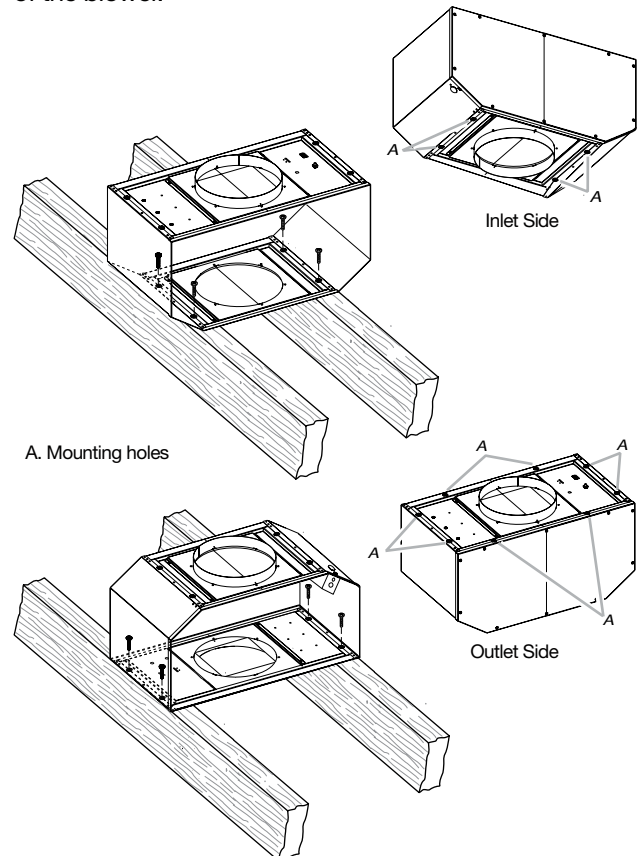

1. Position the remote blower motor housing in its mounting location and mark the 4 mounting hole locations.
2. Drill 4 mounting pilot holes using a  $\frac{3}{16}$ " (5 mm) drill bit.
3. Attach the remote blower motor housing to the mounting location with four 6 x 80 mm mounting screws and washers.
4. If Blower Motor is removed, reinstall the blower motor assembly and secure it with the screws

previously removed. If it is removed, reattach the motor electrical plug to the connector on the blower motor assembly.

### Complete Preparation

1. Determine and make all necessary cuts for the vent system.

**IMPORTANT:** When cutting or drilling into the ceiling or wall, do not damage electrical wiring or other hidden utilities.

2. Determine the location where the  $\frac{1}{2}$ " (1.3 cm) wiring conduit will be routed through the ceiling or wall between the remote blower and the hood insert.
3. Drill a  $1\frac{1}{4}$ " (3.2 cm) hole at this location.
4. Locate the electrical terminal boxes in the remote blower housing and hood insert (see "Complete Preparation" in the "Prepare Location" section). Remove the terminal box covers and set the covers and screws aside.

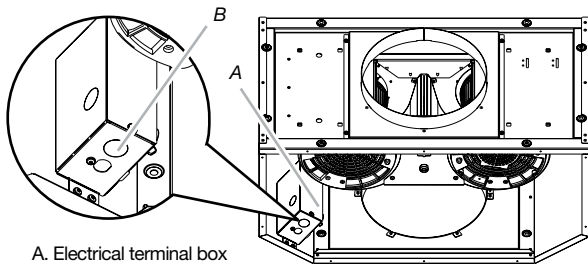

A. Electrical terminal box  
B. Electrical knockout

5. Remove the electrical knockout from the remote blower housing and hood insert (see "Preparation" in the "Prepare Location" section) to prepare for the installation of the UL listed or CSA approved  $\frac{1}{2}$ " (1.3 cm) wiring conduit and conduit connector.
- NOTE:** Strain relief conduit are supplied with remote blower hardware.
6. With the hood insert mounted (see the "Install Hood Insert" section), run the  $\frac{1}{2}$ " (1.3 cm) wiring conduit between the remote blower motor housing and the hood insert. Pull enough  $\frac{1}{2}$ " (1.3 cm) wiring conduit to allow for easy connection to the terminal boxes in the remote blower housing and hood insert.
7. Run the six 18 AWG wires through the  $\frac{1}{2}$ " (1.3 cm) wiring conduit and conduit connectors and into the terminal boxes on the remote blower housing and hood insert. Leave enough wire length in each terminal box to make the wiring connections.
8. Install the conduit connectors and conduit to the remote blower housing and hood insert electrical terminal boxes.

**NOTE:** Strain relief conduit are supplied with remote blower hardware.

9. Connect the vent system to the hood insert and remote blower motor system. Use clamps at all

joints. Use furnace duct tape to seal all joints tightly.

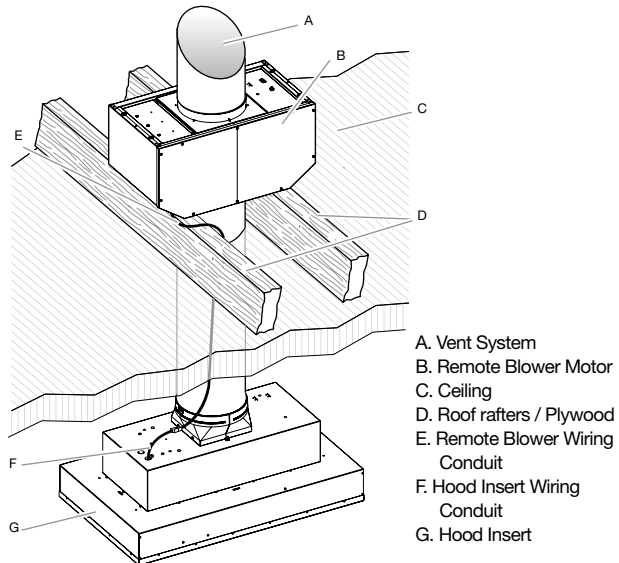

A. Vent System  
B. Remote Blower Motor  
C. Ceiling  
D. Roof rafters / Plywood  
E. Remote Blower Wiring Conduit  
F. Hood Insert Wiring Conduit  
G. Hood Insert

### Make Electrical Connections for Remote Blower Motor System

#### **WARNING**

#### Electrical Shock Hazard

Disconnect power before servicing.

Replace all parts and panels before operating.  
Failure to do so can result in death or electrical shock.

#### Electrical Connection Inside Remote Blower System

1. Disconnect power.
2. Connect the wires from the wiring conduit to the wires from the motor electrical plug cable inside the remote blower housing terminal box.

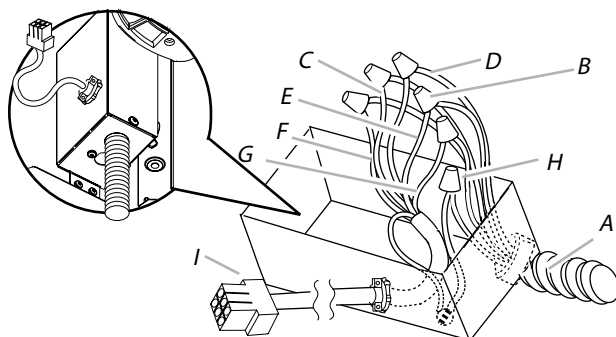

A. UL listed or CSA approved  $\frac{1}{2}$ " (1.3 cm) wiring conduit  
B. UL listed wire connectors  
C. Black wires  
D. White wires

E. Red wires  
F. Blue wires  
G. Gray wires  
H. Green (or yellow/green) and green/yellow wires  
I. Motor electrical plug cable

- Use UL listed wire connectors and connect the black wires (C) together.
- Use UL listed wire connectors and connect the white wires (D) together.
- Use UL listed wire connectors and connect the red wires (E) together.
- Use UL listed wire connectors and connect the blue wires (F) together.
- Use UL listed wire connectors and connect the gray wires (G) together.

### WARNING

**Electrical Shock Hazard**  
**Electrically ground blower.**  
**Connect ground wire to green and yellow ground wire in terminal box.**  
**Failure to do so can result in death or electrical shock.**

- Connect the green (or yellow/green) ground wire to the green/yellow ground wire (H) in the terminal box using UL listed wire connectors.
- Reinstall the remote blower terminal box cover and screw.
- Reinstall the front cover of the remote blower housing and secure it with 10 mounting screws.

### Make Electrical Connection for Inside Hood Insert Between Remote Blower Motor System and Hood Insert

- With the hood insert mounted (see the “Install Hood Insert” section), locate the wiring cable connector inside the hood insert.
- Connect the 6-wire connector assembly supplied with the remote blower motor system to the mating cable connector from the hood insert.

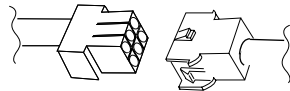

- Locate the terminal box inside the hood insert and install a 1/2" (1.3 cm) UL listed or CSA approved strain relief.
- Run the wire ends from the 6-wire connector assembly through the 1/2" (1.3 cm) strain relief, leaving enough wire length to make the wiring connections. Tighten the strain relief screws.
- Connect the wires from the 6-wire connector assembly to the wires from the remote blower system wiring conduit inside the hood insert terminal box.
- Connect the same color wires to each other (black

to black, white to white, etc.) using UL listed wire connectors.

**NOTE:** Connect the green (or green/yellow) ground wire from the Remote Blower Motor wiring conduit to the green (or bare) ground wire from the home power supply using UL listed wire connectors (refer to “Make Electrical Power Supply Connection to Hood Insert” section).

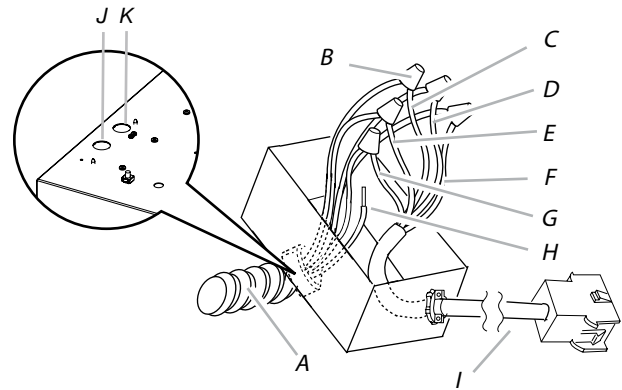

- |   |                                 |
|---|---------------------------------|
| A. UL listed or CSA approved 1/2" (1.3 cm) wiring conduit | F. Blue wires                   |
| B. UL listed wire connectors                              | G. Gray wires                   |
| C. Black wires  | H. Green (or green/yellow) wire |
| D. White wires  | I. 6-wire connector assembly    |
| E. Red wires  | J. Home power supply knockout   |
|   | K. Remote Blower Motor knockout |

### Ground Wiring Connections

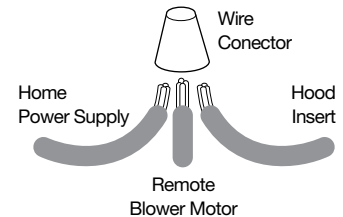

- Go to the “Make Electrical Power Supply Connection to Hood Insert” section.

### Prepare the Location

- Disconnect power.
- Determine which venting method to use: roof or wall exhaust.
- Select a flat surface for assembling the hood insert. Place covering over that surface.
  - It is recommended that the vent system be installed before hood is installed.
  - Before making cutouts, make sure there is proper clearance within the ceiling or wall for exhaust vent.
  - Hood insert should be installed a minimum 24" (61 cm) above an electric cooktop surface and 30" (76.2 cm) above a gas cook top surface. The maximum recommended height over both cook tops is 36" (91.44 cm).

- Check that all installation parts have been removed from the shipping carton.
- 4. Using 2 or more people, lift hood insert onto covered surface.
- 5. Remove the filters. See the “Cleaning” section on page 15.

## Install Hood insert into Hood Cabinet

The hood insert attaches to the hood cabinet using four mounting screws and washers.

NOTE: Hood cabinet must be capable of supporting 75 lb (34 kg).

### Prepare Hood Insert for mounting into cabinet

1. Mark the locations for the four mounting screws on the hood cabinet as shown below.
2. Using a 1/8" (3 mm) drill bit, drill the 4 holes.

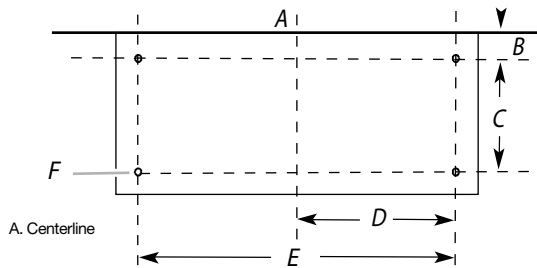

MOUNTING HOLE DIMENSIONS					
Hood Insert	DIM B	DIM C	DIM D	DIM E	DIM F
EI30HI55KS	5 1/2" (13.9 cm)	11" (28 cm)	12 3/8" (30.9 cm)	24 3/8" (61.8 cm)	1/8" (3mm)
EI36HI55KS	6" (15.1 cm)	10 1/8" (25.7 cm)	14 3/8" (38 cm)	29 3/8" (75.8 cm)	1/8" (3mm)
EI48HI55KS	6" (15.1 cm)	10 1/8" (25.7 cm)	14 3/8" (38 cm)	29 3/8" (75.8 cm)	1/8" (3mm)

3. Mark the cutout for the rectangular clearance hole for the upper hood insert motor housing as shown.
4. Using a jigsaw or keyhole saw, cut out the rectangular clearance hole for the upper hood insert housing.

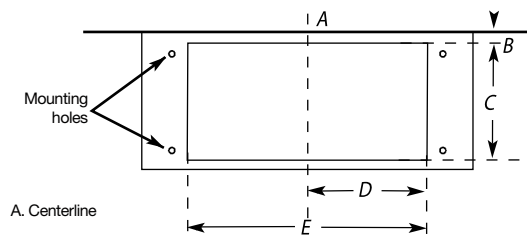

UPPERHOOD MOTOR HOUSINGs DIMENSIONS				
Hood Insert	DIM B	DIM C	DIM D	DIM E
EI30HI55KS	4 3/8" (11.2 cm)	13 3/8" (33.5 cm)	11 3/8" (29 cm)	22 3/8" (58 cm)
EI36HI55KS	4 3/8" (11.2 cm)	13 3/8" (33.5 cm)	14 3/8" (36 cm)	28 3/8" (72 cm)
EI48HI55KS	4 3/8" (11.2 cm)	13 3/8" (33.5 cm)	14 3/8" (36 cm)	28 3/8" (72 cm)

### Complete Installation

1. Determine and make all necessary cuts in the wall or roof for the vent system. Install the vent system before installing the cabinet hood insert. See the “Venting Requirements” section.
2. Determine the location where the power supply cable will be run through the wall.
3. Drill a 1 1/4" (3.2 cm) hole at this location.
4. Pull enough power supply cable through the wall to allow for easy connection to the terminal box.
5. Remove terminal box cover and set aside.
6. Remove knockout from the top of the vent hood and install a UL listed or CSA approved 1/2" (1.3 cm) strain relief.
7. Place the hood insert near its mounting position and run the power supply cable through the strain relief into terminal box (enough to make connection).
8. Tighten the strain relief screws.
9. Using 2 or more people, lift the hood insert into hood cabinet.
10. Fasten the hood insert using four 5 x 45 mm screws to the hood cabinet and tighten securely.

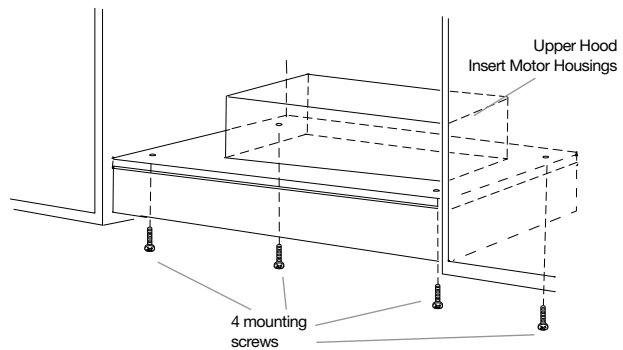

### WARNING

EXCESSIVE WEIGHT HAZARD  
USE TWO OR MORE PEOPLE TO MOVE AND INSTALL HOOD INSERT.  
FAILURE TO DO SO CAN RESULT IN BACK OR OTHER INJURY.



## Make Electrical Power Supply Connection to Hood Insert

### WARNING

#### Electrical Shock Hazard

**Disconnect power before servicing.**

**Replace all parts and panels before operating. Failure to do so can result in death or electrical shock.**

1. Disconnect power.
2. Locate terminal box inside of the hood insert.

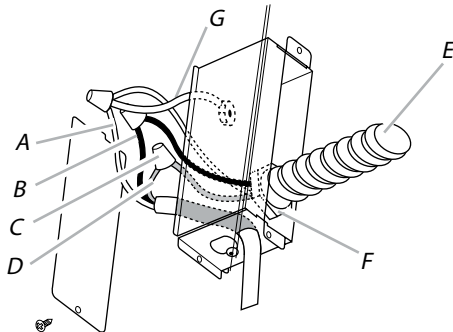

- A. White wires
- B. Black wires
- C. UL listed wire connectors
- D. Green, bare or yellow/green wires
- E. Home power supply
- F. UL listed or CSA approved  $\frac{1}{2}$ " (1.3 cm) strain relief
- G. Ground Wire tab

3. Use UL listed wire connectors and connect black wires (B) together.
4. Use UL listed wire connectors and connect white wires (A) together.

### WARNING

#### Electrical Shock Hazard

**Electrically ground blower.**

**Connect ground wire to green and yellow ground wire in terminal box.**

**Failure to do so can result in death or electrical shock.**

**NOTE:** When using an Remote blower motor system, the green (or green/yellow) ground wire in the conduit from the Remote blower motor system is to be connected with the green (or bare) wire of the home power supply cable and with the green/yellow wire (D) in the terminal box.

5. Connect green (or bare) ground wire from home power supply to the green/yellow ground wire (D) in terminal box using UL listed wire connectors.
6. Install terminal box cover.
7. Check that all light bulbs are secure in their sockets.
8. Reconnect power.

## Complete Installation and Check Operation

1. Install grease filters. See the "Cleaning" section. See page 15.
2. Check operation of the Hood Insert blower and lights. See the "Hood Insert Use" section. See page 15.

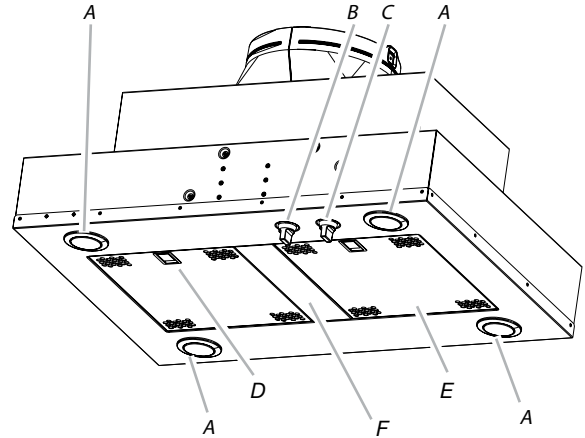

- A. Halogen lights
- B. Halogen light switch
- C. Blower control switch
- D. Grease filter handle
- E. Grease filter
- F. Filter Spacer (Only for EI30HI55KS model)

3. If the hood insert does not operate, check to see whether a circuit breaker has tripped or a house hold fuse has blown.
4. Disconnect power supply and check that the wiring is correct.

**NOTE:** To get the most efficient use from your new hood insert, read the "Hood Insert Use" section.

## Hood Insert Use

The hood insert is designed to remove smoke, cooking vapors and odors from the cooktop area. For best results, start the hood before cooking and allow it to operate several minutes after the cooking is complete to clear all smoke and odors from the kitchen. The hood controls are located on the underside of the hood insert.

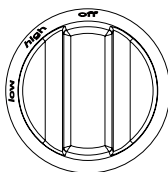

Light control

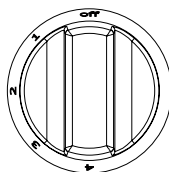

Fan control

### Operating the light

Turn the light switch (A) to the left 1 position for HIGH. Turn the light switch (A) to the left 2 positions for LOW. To turn the lights OFF, rotate the light switch (A) to the right to the OFF position.

### Operating the fan

The fan has 4 speeds. Rotate the fan switch (B) to the left to turn the fan to the ON position. Continue to rotate the switch to the desired fan speed. To turn the fan OFF, rotate the fan speed (B) switch to the right to the OFF position.

**WARNING:** The internal blower motor of the hood is thermally protected against high temperatures. If the hood insert is not turned on during the cooking process, high temperatures could be present inside the hood and the motor could not work until the temperature is safe. The hood insert should be turned on during cooking operations.

## Cleaning

**IMPORTANT:** Clean the hood insert and grease filters frequently according to the following instructions. Replace grease filters before operating hood insert.

### Exterior Surfaces:

To avoid damage to the exterior surface, do not use steel wool or soap-filled scouring pads. Always wipe dry to avoid water marks.

### Cleaning Method:

- Liquid detergent soap and water, or all-purpose cleaner.
- Wipe with damp soft cloth or nonabrasive sponge, then rinse with clean water and wipe dry.

### Metal Grease Filter:

1. Remove each filter by pulling the spring release handle and then pulling down the filter.

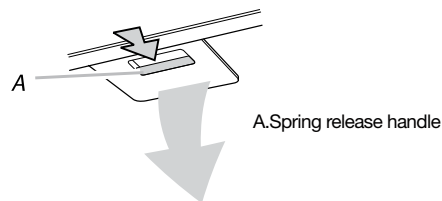

2. Wash metal filters as needed in dishwasher or hot detergent solution.
3. Reinstall the filter by making sure the spring release handles are toward the front. Insert aluminum filter into upper track.
4. Push in spring release handle.
5. Push up on metal filter and release handle to latch into place.
6. Repeat steps 1-5 for the other filter.

### Replacing the Halogen Lamps

Turn off the hood insert and allow the halogen lamp to cool. To avoid damage or decreasing the life of the new bulb, do not touch bulb with bare fingers. Replace bulb, using tissue or wearing cotton gloves to handle bulb.

If new lamps do not operate, make sure the lamps are inserted correctly before calling service.

1. Disconnect power.
2. Push up on the lens and turn it counterclockwise.
3. Remove the bulb and replace it with a 120-volt, 50-watt maximum halogen bulb with a GU10 base. Turn it clockwise to lock it into place.
4. Repeat steps 2-3 for the other bulb if needed.
5. Reconnect power.

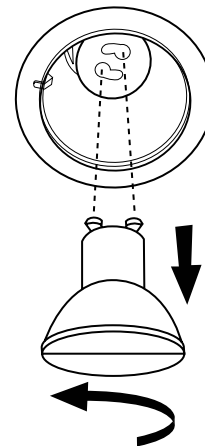



Your appliance is covered by a one year limited warranty. For one year from your original date of purchase, Electrolux will pay all costs for repairing or replacing any parts of this appliance that prove to be defective in materials or workmanship when such appliance is installed, used and maintained in accordance with the provided instructions.

**Exclusions**

This warranty does not cover the following:

1. Products with original serial numbers that have been removed, altered or cannot be readily determined.
2. Product that has been transferred from its original owner to another party or removed outside the USA or Canada.
3. Rust on the interior or exterior of the unit.
4. Products purchased "as-is" are not covered by this warranty.
5. Food loss due to any refrigerator or freezer failures.
6. Products used in a commercial setting.
7. Service calls which do not involve malfunction or defects in materials or workmanship, or for appliances not in ordinary household use or used other than in accordance with the provided instructions.
8. Service calls to correct the installation of your appliance or to instruct you how to use your appliance.
9. Expenses for making the appliance accessible for servicing, such as removal of trim, cupboards, shelves, etc., which are not a part of the appliance when it is shipped from the factory.
10. Service calls to repair or replace appliance light bulbs, air filters, water filters, other consumables, or knobs, handles, or other cosmetic parts.
11. Surcharges including, but not limited to, any after hour, weekend, or holiday service calls, tolls, ferry trip charges, or mileage expense for service calls to remote areas, including the state of Alaska.
12. Damages to the finish of appliance or home incurred during installation, including but not limited to doors, cabinets, walls, etc.
13. Damages caused by: services performed by unauthorized service companies; use of parts other than genuine Electrolux parts or parts obtained from persons other than authorized service companies; or external causes such as abuse, misuse, inadequate power supply, accidents, fires, or acts of God.

DISCLAIMER OF IMPLIED WARRANTIES; LIMITATION OF REMEDIES CUSTOMER'S SOLE AND EXCLUSIVE REMEDY UNDER THIS LIMITED WARRANTY SHALL BE PRODUCT REPAIR OR REPLACEMENT AS PROVIDED HEREIN. CLAIMS BASED ON IMPLIED WARRANTIES, INCLUDING WARRANTIES OF MERCHANTABILITY OR FITNESS FOR A PARTICULAR PURPOSE, ARE LIMITED TO ONE YEAR OR THE SHORTEST PERIOD ALLOWED BY LAW, BUT NOT LESS THAN ONE YEAR. ELECTROLUX SHALL NOT BE LIABLE FOR CONSEQUENTIAL OR INCIDENTAL DAMAGES SUCH AS PROPERTY DAMAGE AND INCIDENTAL EXPENSES RESULTING FROM ANY BREACH OF THIS WRITTEN LIMITED WARRANTY OR ANY IMPLIED WARRANTY. SOME STATES AND PROVINCES DO NOT ALLOW THE EXCLUSION OR LIMITATION OF INCIDENTAL OR CONSEQUENTIAL DAMAGES, OR LIMITATIONS ON THE DURATION OF IMPLIED WARRANTIES, SO THESE LIMITATIONS OR EXCLUSIONS MAY NOT APPLY TO YOU. THIS WRITTEN WARRANTY GIVES YOU SPECIFIC LEGAL RIGHTS. YOU MAY ALSO HAVE OTHER RIGHTS THAT VARY FROM STATE TO STATE.

**If You Need Service**

Keep your receipt, delivery slip, or some other appropriate payment record to establish the warranty period should service be required. If service is performed, it is in your best interest to obtain and keep all receipts. Service under this warranty must be obtained by contacting Electrolux at the addresses or phone numbers below.

This warranty only applies in the USA and Canada. In the USA, your appliance is warranted by Electrolux Major Appliances North America, a division of Electrolux Home Products, Inc. In Canada, your appliance is warranted by Electrolux Canada Corp.

Electrolux authorizes no person to change or add to any obligations under this warranty. Obligations for service and parts under this warranty must be performed by Electrolux or an authorized service company. Product features or specifications as described or illustrated are subject to change without notice.

USA  
1.282.622.373  
Electrolux Major Appliances  
North America  
10200 David Taylor Drive  
Charlotte, NC 28262



Canada  
1.800.265.8352  
Electrolux Canada Corp.  
5855 Terry Fox Way  
Mississauga, Ontario, Canada  
L5V 3E4

## Lisez ces instructions et conservez-les

Merci d'avoir choisi **Electrolux**, le nouveau premier brand pour les appareils domestiques. Ce Guide d'Utilisation et d'Entretien fait partie de notre engagement pour la satisfaction du client et la qualité du produit à travers un service d'assistance pour votre nouvel appareil.

Votre achat est le début de notre relation. Pour nous assurer de continuer à bien vous servir, utiliser cette page pour enregistrer des informations produit importantes.

## Garder une trace pour trouver rapidement une référence.

\_\_\_\_\_

Date d'achat

\_\_\_\_\_

Numéro modèle Electrolux

\_\_\_\_\_

Numéro de série Electrolux

### REMARQUE

Enregistrer votre produit avec Electrolux nous permet de mieux vous servir. Vous pouvez vous enregistrer sur **www.electroluxappliances.com** ou en envoyant votre Carte d'Enregistrement Produit par courrier.

## Des Questions?

Pour assistance téléphonique aux U.S. et Canada:

**US.:** 1.800.944.9044 / **Canada:** 1.800.265.8352

Pour support online et information produit sur Internet, visiter [http:// www.electroluxappliances.com](http://www.electroluxappliances.com)

## Table des matières

<b>Avis de sécurité important.....</b>	<b>18</b>
<b>Outils et pièces.....</b>	<b>21</b>
<b>Spécifications électriques.....</b>	<b>21</b>
<b>Exigences d'emplacement.....</b>	<b>22</b>
<b>Dimensions du produit .....</b>	<b>22</b>
<b>Exigences concernant l'évacuation.....</b>	<b>23</b>
<b>Méthodes d'évacuation.....</b>	<b>23</b>
<b>Installation du moteur interne</b>	
<b>a la hotte intégrée.....</b>	<b>24</b>
<b>Installation du moteur remote</b>	
<b>a la hotte intégrée.....</b>	<b>26</b>
<b>Réalisation des connexions électriques</b>	
<b>du Motor Remote Systeme.....</b>	<b>27</b>
<b>Préparation de l'emplacement.....</b>	<b>29</b>
<b>Réalisation des connexions de l'alimentation</b>	
<b>électrique à la caisse de la hotte.....</b>	<b>30</b>
<b>Achever l'installation et vérifier</b>	
<b>le fonctionnement.....</b>	<b>31</b>
<b>Utilisation de la hotte.....</b>	<b>31</b>
<b>Nettoyage.....</b>	<b>32</b>
<b>Informations sur la garantie.....</b>	<b>33</b>

## Avis de sécurité important

**Lire toutes les instructions avant d'utiliser l'appareil.**

**Conserver ces instructions pour une future consultation.**

**Approuvé comme appareil domestique.**

Pour usage résidentiel uniquement.  
Ne pas essayer d'installer ou d'utiliser votre appareil si vous n'avez pas lu les instructions de sécurité de ce manuel. Les particularités de sécurité de ce manuel sont marqués d' un AVERTISSEMENT ou ATTENTION selon le type de risque.

### **AVERTISSEMENT**

Ce symbole vous avertit de situations pouvant causer de graves lésions corporelles, la mort ou un dommage matériel.

### **ATTENTION**

Ce symbole vous avertit de situations pouvant causer des blessures corporelles ou des dégâts matériels.

---

VEUILLEZ LIRE CES INSTRUCTIONS AU COMPLET AVANT DE COMMENCER.  
L'INSTALLATION DE L'APPAREIL DOIT RESPECTER TOUS LES CODES EN VIGUEUR.  
IMPORTANT : Conservez ces instructions afin de pouvoir les remettre à l'inspecteur-électricien de votre région.  
INSTALLATEUR : Veuillez laisser ces instructions avec l'appareil pour le propriétaire.  
PROPRIÉTAIRE : Veuillez conserver ces instructions pour pouvoir vous y référer plus tard.  
Avertissement de sécurité : Coupez l'alimentation du circuit dans le panneau électrique et verrouillez le panneau avant de raccorder les fils de cet appareil.  
Exigence : 120 V c.a., 60 Hz circuit de dérivation de 15 V c.a., 20 Hz, de 15 ou 20 A.

---

## LISEZ CES INSTRUCTIONS ET CONSERVEZ-LES

### Avis de sécurité important

#### **ATTENTION**

UTILISER CET APPAREIL À DES FINS DE VENTILATION GÉNÉRALE SEULEMENT. NE PAS UTILISER CET APPAREIL POUR ÉVACUER DES MATÉRIAUX OU DES VAPEURS DANGEREUX OU EXPLOSIFS.

#### **AVERTISSEMENT**

POUR RÉDUIRE LES RISQUES D'INCENDIE, DE CHOC ÉLECTRIQUE ET DE BLESSURE, RESPECTER LES DIRECTIVES SUIVANTES:

- A. Utiliser cet appareil uniquement aux fins prévues par le fabricant. Si vous avez des questions à propos de l'appareil, communiquez avec le fabricant.
- B. Avant de faire l'entretien de l'appareil ou de le nettoyer, coupez l'alimentation dans le panneau électrique et verrouillez le panneau en bloquant le dispositif permettant d'empêcher d'activer l'alimentation accidentellement. S'il n'est pas possible de verrouiller l'accès au panneau, fixez une étiquette très voyante au panneau électrique.
- C. Une personne qualifiée doit effectuer l'installation et le câblage des fils électriques en conformité avec tous les codes et toutes les normes, y compris la cote de résistance au feu.
- D. Il est important de prévoir suffisamment d'air pour assurer une bonne combustion de l'équipement de chauffe et l'évacuation adéquates des gaz par le conduit de cheminée afin de prévenir les refoulements d'air. Respectez les directives et les normes de sécurité des fabricants de l'équipement de chauffage, comme celles publiées par la National Fire Protection Association (NFPA), la American Society for Heating, Refrigeration and Air Conditioning Engineers (ASHRAE) et le code des autorités de votre région.
- E. Au moment de couper ou de percer un mur ou un plafond, assurez-vous de ne pas endommager la filerie électrique ou tout autre accès à un service public.
- F. Il faut toujours évacuer à l'extérieur les systèmes à conduit.

#### **ATTENTION**

Pour réduire les risques d'incendie et évacuer l'air correctement, assurez-vous que le conduit mène à l'extérieur; il ne faut pas évacuer l'air dans l'espace entre les murs, dans les plafonds, dans les greniers, les vides sanitaires ou les garages.

#### **AVERTISSEMENT**

POUR RÉDUIRE DES RISQUES D'INCENDIE, UTILISEZ UNIQUEMENT DES CONDUITS EN MÉTAL. Installez cette hotte en respectant toutes les exigences mentionnées.

#### **AVERTISSEMENT**

Pour réduire les risques d'incendie et de choc électrique, n'utilisez pas cette hotte avec un contrôleur de vitesse à semi-conducteurs.

#### **AVERTISSEMENT**

POUR RÉDUIRE LES RISQUES D'INCENDIE DE GRAISSE SUR LES CUISINIÈRES.

- a) Ne laissez jamais la cuisinière sans surveillance lorsqu'elle est réglée à une haute température. Les débordements par bouillonnement causent de la fumée et des débordements de gras qui peuvent s'enflammer. Faites chauffer l'huile lentement, à une température basse ou moyenne.
- b) Faites toujours fonctionner la hotte lorsque vous utilisez la cuisinière à une haute température ou que vous faites flamber des aliments (P. ex.: crêpes Suzette, cerises jubiléées, boeuf au poivre flambé).
- c) Nettoyez les hélices de ventilation fréquemment. Il ne faut pas que la graisse s'accumule sur les filtres ou les hélices.
- d) Utilisez le bon format de casserole. Utilisez toujours un chaudron de taille approprié à l'élément de la cuisinière.

 **AVERTISSEMENT**

POUR ÉVITER DE BLESSER QUELQU'UN LORS D'UN INCENDIE DE GRAISSE SUR LA CUISINIÈRE, SUIVRE LES CONSEILS SUIVANTS :

- a) ÉTOUFFER LES FLAMMES avec un couvercle aux dimensions de la taque de cuisson, une tôle à biscuit ou tout autre plateau métallique, puis couper le gaz ou l'alimentation électrique de la cuisinière. FAIRE ATTENTION A NE PAS SE BRÛLER. Si les flammes ne s'éteignent pas immédiatement, QUITTER LA PIÈCE ET APPELER LES POMPIERS.
- b) NE JAMAIS PRENDRE EN MAIN UNE CASSEROLE EN FEU, vous pourriez vous blesser.
- c) NE PAS UTILISER D'EAU, y compris les essuies de vaisselle ou les serviettes humides – une violente explosion due à la vapeur formée pourrait survenir.
- d) Utiliser un extincteur SEULEMENT si :
  - 1) Vous êtes sûr d'avoir un extincteur de classe ABC que vous savez utiliser.
  - 2) Le feu est petit et confiné à la zone où il s'est formé.
  - 3) Les pompiers ont été appelés.
  - 4) Vous pouvez lutter contre le feu avec une sortie derrière vous.

**MODE OPÉRATOIRE**

Toujours laisser les grilles de sécurité et les filtres à leur place. Sans la présence de ces derniers, les parties aspirantes pourraient attirer les cheveux, les doigts ou les vêtements.

Le fabricant décline toute responsabilité si les informations détaillées dans ce manuel pour l'installation, l'entretien et l'utilisation adéquate du produit ne sont pas observées.

Le fabricant décline en outre toute responsabilité pour d'éventuelles blessures dues à des négligences; en outre, la garantie de l'appareil sera annulée suite à des conditions d'entretien inappropriées. Cet appareil est fabriqué pour un usage interne. Ne pas utiliser cet appareil à l'extérieur.

## Outils et Pièces

## Pièces fournies

- Filtres à graisse métalliques:
  - Modèle EI30HI55KS: 2 filtres
  - Modèle EI36HI55KS: 3 filtres
  - Modèle EI48HI55KS: 4 filtres
- Caisse de la hotte avec lampes à halogène installées.
- 1 - raccord de conduit carré de 10" (25,4 cm) à rond de 10" (25,4 cm) avec clapet anti-retour.
- 4 - vis de montage de 5 x 45 mm
- 4 - vis de montage de 4.2 x 8 mm
- 2 - 18 mm entretoise vis (uniquement pour EI30HI55KS modèle).

## Pièces nécessaires

- Câble d'alimentation électrique du domicile
- 1 serre-câble de 1/2" (1,3 cm) (homologation UL ou CSA)
- 3 connecteurs de fils homologués UL
- 1 bouche de décharge (décharge à travers le mur ou à travers le toit)
- Circuit d'évacuation métallique
- Système du moteur du ventilateur — interne ou remote (voir "Options du système moteur").

## Outils nécessaires

- Niveau
- Perceuse
- Foret de 1 1/4" (3 cm)
- Foret de 1/8" (3 mm)
- Crayon
- Pince à dénuder ou couteau utilitaire
- Mètre-ruban ou règle
- Pince
- Pistolet à calfeutrage et composé de calfeutrage résistant aux intempéries
- Brides de conduit
- Scie sauteuse ou scie à guichet
- Tournevis à lame plate
- Cisaille de ferblantier
- Tournevis Phillips

Options du système moteur  
(1 système est nécessaire pour la hotte)

Options du système moteur		HOTTE DE LA CUISINIÈRE MODELES		
MODELES	RATING	EI30HI55KS	EI36HI55KS	EI48HI55KS
EI06HIPIKS (600 cfm Int. Moteur Kit)	3.7 A	●	●	●
EI12HIPIKS (1200 cfm Int. Moteur Kit)	7.4 A		●	●
EI06HIPRKS (600 cfm Remote Moteur Kit)	3.7 A	●	●	●
EI12HIPRKS (1200 cfm Remote Moteur Kit)	7.4 A	●	●	●

● Vous pouvez utiliser le modèle de votre hotte de cuisinière avec ce kit moteur du ventilateur.

## Spécifications électriques

Observer les dispositions de tous les codes et règlements en vigueur.

Vérifier que l'installation électrique a été correctement effectuée et qu'elle est conforme aux spécifications de la plus récente édition des normes National Electrical Code, ANSI/NFPA 70, ou de la norme CSA C22.1-94, Code canadien de l'électricité, partie 1 et C22.2 N° 0-M91 (dernière édition) et de tous les codes et règlements en vigueur locaux.

Si les codes le permettent et si on utilise un conducteur distinct de liaison à la terre, il est recommandé qu'un électricien qualifié vérifie la qualité de la liaison à la terre. Pour obtenir un exemplaire de la norme des codes ci-dessus, contacter:

National Fire Protection Association  
One Batterymarch Park  
Quincy, MA 02269  
CSA International  
8501 East Pleasant Valley Road  
Cleveland, OH 44131-5575

- L'appareil doit être alimenté par un circuit de 120 V, CA seulement, 60 Hz, 15 A, protégé par fusible.
- Si le domicile est équipé d'un câblage en aluminium, suivre les instructions suivantes :
  - Connecter une section de câble en cuivre massif aux conducteurs en queue de cochon.
  - Connecter le câblage en aluminium à la section ajoutée de câblage en cuivre en utilisant des connecteurs et/ou des outils spécialement conçus et homologués UL pour fixer le cuivre à l'aluminium.

Appliquer la procédure recommandée par le fabricant des connecteurs. La connexion aluminium/cuivre doit être conforme aux codes locaux et aux pratiques de câblage acceptées par l'industrie.

- Le calibre des conducteurs et les connexions doivent être compatibles avec la demande de courant de l'appareil spécifiée sur la plaque signalétique. La plaque signalétique de l'appareil est située derrière le filtre, sur la paroi arrière de la hotte.
- Le calibre des conducteurs doit satisfaire aux exigences de la plus récente édition de la norme National Electrical Code, ANSI/NFPA 70, ou de la norme CSA C22.1-94, Code canadien de l'électricité, partie 1 et C22.2 n° 0-M91 (dernière édition) et de tous les codes et règlements en vigueur.

## ATTENTION

Pour réduire le risque d'incendie ou de choc électrique, installez cette hotte uniquement avec les modèles de moteurs internes et remote avec une capacité de 7.4 A (Electrolux™).

## Exigences d'emplacement

**IMPORTANT:** Observer les dispositions de tous les codes et règlements en vigueur. Demander à un technicien qualifié d'installer la caisse de la hotte. C'est à l'installateur qu'incombe la responsabilité de respecter les distances de séparation spécifiées sur la plaque signalétique de l'appareil. La plaque signalétique de l'appareil est située derrière le filtre de gauche, sur la paroi arrière de la caisse de hotte. La caisse de la hotte doit être installée à l'écart de toute zone exposée à des courants d'air, comme des fenêtres, des portes et bouches de chauffage à fort débit.

Respecter les dimensions indiquées pour les ouvertures à découper dans les placards. Ces dimensions tiennent compte des valeurs minimales des dégagements de séparation.

La caisse de la hotte doit se trouver dans un enceinte construite sur mesure avec un support de hotte capable de soutenir une charge de 75 lb (34 kg).

On doit disposer d'une prise de courant électrique reliée à la terre. Voir la section "Spécifications électriques".

On doit assurer l'étanchéité au niveau de chaque ouverture découpée dans le plafond ou un mur traversé par l'équipement de la hotte.

**Installation dans une résidence mobile**

L'installation de cette hotte doit satisfaire aux exigences de la norme Manufactured Home Construction Safety Standards, Titre 24 CFR, partie 328 (anci-

ennement Federal Standard for Mobile Home Construction and Safety, titre 24, HUD, partie 280); lorsque cette norme n'est pas applicable, l'installation doit satisfaire aux critères de la plus récente édition de la norme Manufactured Home Installation 1982 (Manufactured Home Sites, Communities and Setups) ANSI A225.1/NFPA 501A, ou des codes locaux.

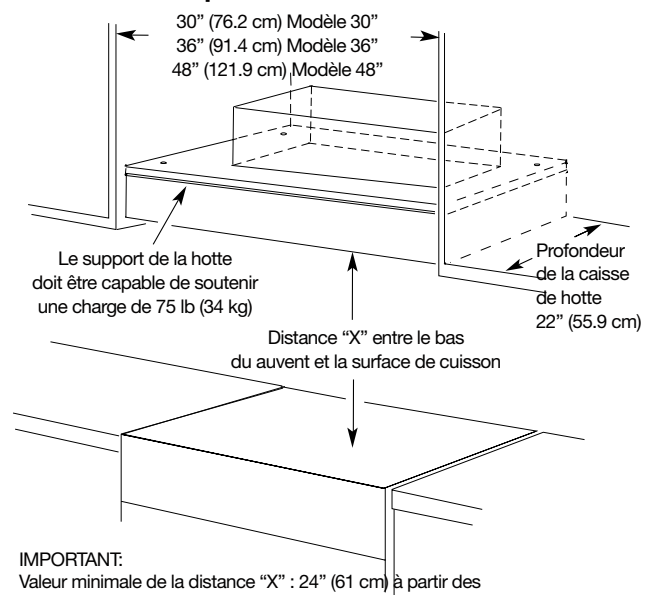
**Dimensions du placard**

**IMPORTANT:**  
Valeur minimale de la distance "X" : 24" (61 cm) à partir des surfaces de cuisson électriques.  
Valeur minimale de la distance "X" : 30" (76,2 cm) à partir des surfaces de cuisson au gaz.  
Valeur maximale suggérée pour la distance "X" : 36" (91,4 cm)

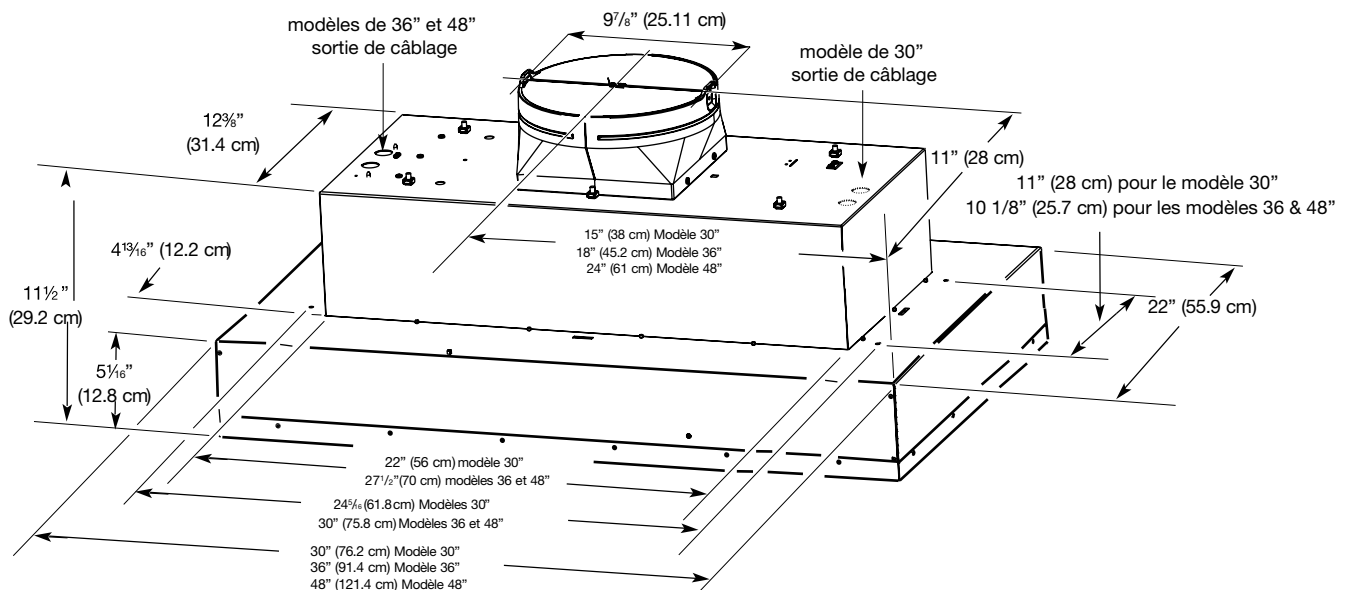
**Dimensions du produit**



## Exigences concernant l'évacuation

- Le système doit décharger l'air à l'extérieur.
- Ne pas terminer le circuit d'évacuation dans un grenier ou dans un autre espace clos.
- Ne pas utiliser une bouche de décharge murale de 4" (10,2 cm) normalement utilisée pour un équipement de buanderie.
- Utiliser un conduit métallique uniquement. Un conduit en métal rigide est recommandé. Ne pas utiliser de conduit de plastique ou en aluminium.
- La longueur du système d'évacuation et le nombre de coudes doit être réduit au minimum pour des performances optimales.

### Pour un fonctionnement efficace et silencieux:

- Ne pas utiliser plus de trois coudes à 90°.
- Veiller à ce qu'il y ait une section droite de conduit d'un minimum de 24" (61 cm) entre les raccords coudés, si on doit en utiliser plus d'un.
- Ne pas installer 2 coudes successifs.
- Au niveau de chaque jointure du circuit d'évacuation, assurer l'étanchéité avec les brides de serrage, et utiliser du ruban adhésif pour sceller complètement les connexions.
- À l'aide d'un produit de calfeutrage, assurer l'étanchéité autour de la bouche de décharge à l'extérieur (à travers le mur ou le toit).
- La taille du conduit doit être uniforme.

### Installations pour régions à climat froid

On doit installer un clapet anti-retour supplémentaire à l'arrière pour minimiser le reflux d'air froid dans le cadre du système de ventilation.

Incorporer un élément d'isolation thermique pour minimiser la conduction de chaleur par l'intermédiaire du conduit d'évacuation, de l'intérieur de la maison à l'extérieur dans le cadre du système de ventilation. Le clapet anti-retour doit être placé du côté air froid de la résistance thermique.

L'élément d'isolation thermique doit être aussi proche que possible de l'endroit où le circuit d'évacuation s'introduit dans la partie chauffée de la maison.

### Air d'appoint

Les codes locaux en bâtiment peuvent imposer l'emploi d'un circuit de renouvellement de l'air/introduction d'air d'appoint, lors de l'utilisation d'un circuit d'aspiration de débit supérieur à une valeur spécifiée en pieds cubes par minute. Le débit spécifié en pieds cubes par minute varie d'une juridiction à l'autre. Consulter un professionnel des installations de chauffage ventilation/climatisation au sujet des

exigences spécifiques applicables dans la juridiction locale.

## Méthodes d'évacuation

- L'ouverture de sortie de la hotte a un diamètre de 10 ".
- Dans les installations utilisant le Système moteurs 600 CFM est recommandé d'utiliser un système de ventilation de 6" ou 8" .
- Dans les installations utilisant le Système moteur de 600 CFM doit utiliser un système de ventilation de 10" .
- Vous pouvez utiliser un plus petit système de refroidissement, mais va générer un niveau de bruit. REMARQUE: évent flexible n'est pas recommandée. Évent flexible crée une contre-pression et l'air turbulences qui réduisent considérablement les performances. Système de ventilation peut résilier ce soit à travers le toit ou le mur. Pour ventilation dans le mur, un coude à 90 ° est nécessaire.

Décharge à travers le toit

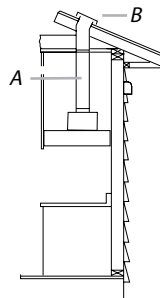

A. Conduit circulaire de 10" (25,4 cm)  
B. Bouche de décharge sur toit

Évacuation par le mur

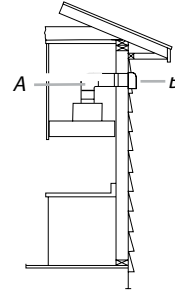

A. Conduit circulaire de 10" (25,4 cm)  
B. Bouche de décharge murale

### Typique Installations du système de ventilation par moteur externe

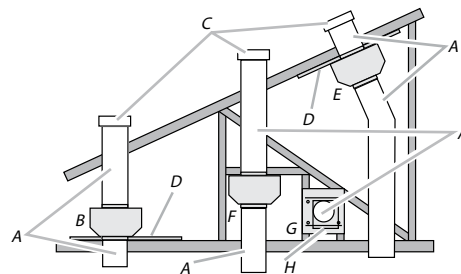

A. Conduit circulaire de 10" (25,4 cm)  
B. Montage au-dessus des solives.  
C. Bouches de décharge sur toit  
D. Contreplaqué (facultatif pour certaines installations)  
E. Montage sous les chevrons.  
F. Montage sur traverses de ferme.  
G. Conduit horizontal, montage sur traverses de ferme.  
H. Bouche de décharge murale

## Installation du moteur interne a la hotte intégrée

Le système de ventilation interne peut être monté pour une évacuation par le dessus. Pour la ventilation par le dessus, le support de montage et l'attache à ressort fournis avec le système de ventilation seront montées sur le panneau supérieur de la caisse de la hotte.

### Installation du moteur interne a la hotte intégrée

**IMPORTANT:** Exécuter les étapes 1 à 10 avant de monter la caisse de la hotte de cuisinière.

**REMARQUE:** Le matériel de montage est inclus avec le système moteur.

1. Retirer les filtres à graisse de la caisse de la hotte. Voir la section "Nettoyage" du guide d'utilisation et d'entretien.
2. Monter le support du moteur à l'aide des trois vis de 4,2 x 8 mm. Visser le support à l'intérieur au sommet, du côté gauche de la caisse de la hotte (voir la figure à l'étape 2).
3. Installer la languette à ressort du moteur à l'aide des deux vis de 4,2 x 8 mm. Visser la languette à ressort à l'intérieur au sommet de la caisse de la hotte, à l'endroit correct selon le système de moteur sélectionné. Glisser la patte de montage de la languette à ressort par la fente dans le panneau et la fixer à l'aide des vis. (voir la figure à l'étape 3).

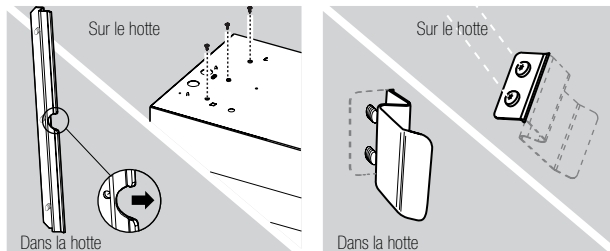

ÉTAPE 2

ÉTAPE 3

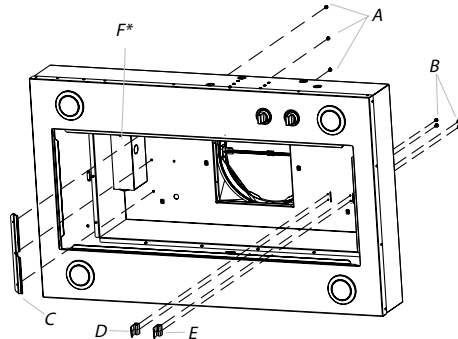

A. 3 vis de 4,2 x 8 mm pour le support du moteur  
B. 2 vis de 4,2 x 8 mm pour la languette à ressort du moteur  
C. Support de montage du moteur

D. Languette à ressort du moteur (emplacement pour système à un seul ventilateur)  
E. Languette à ressort du moteur (emplacement pour système à deux ventilateurs)

4. Fixer les écrous de 6 mm à l'extérieur de la hotte, en haut ou à l'arrière (autre emplacement sur certains modèles) de la caisse de la hotte, à l'endroit correct selon le système de ventilation sélectionné.

- Deux écrous de 6 mm sont nécessaires pour le système à un seul ventilateur de 600 CFM. Emboîter les écrous dans les petites encoches carrées situées à droite et à gauche de l'ouverture d'évacuation carrée.
- Quatre écrous de 6 mm sont nécessaires pour le système à deux ventilateurs de 1200 CFM. Emboîter les écrous dans les petites encoches carrées, l'une située à l'avant de l'ouverture d'évacuation carrée et les quatre autres à gauche et à droite de l'ouverture d'évacuation carrée.

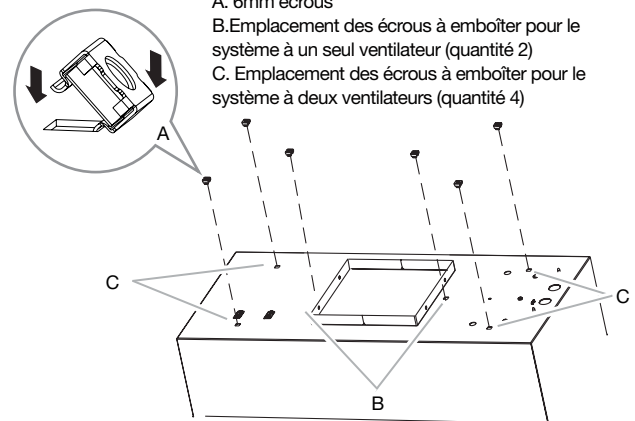

5. Installer le moteur du ventilateur de la caisse de la hotte à l'intérieur de l'avant de la caisse, connexion du câblage à gauche pour le système à ventilateur unique et à l'avant ou au-dessus pour le système à deux ventilateurs.

### Assemblage du moteur simple

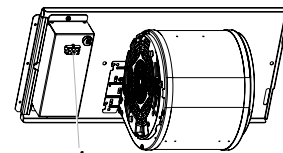

A. connexion des câbles

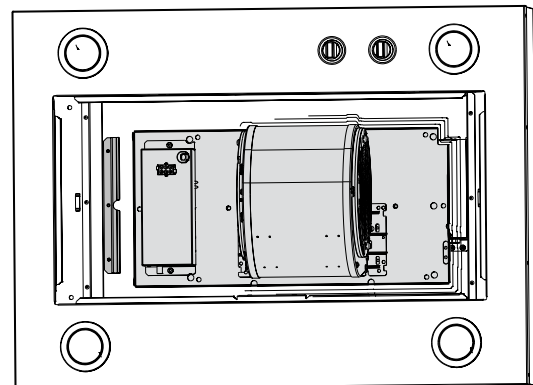

## Assemblage du moteur dual

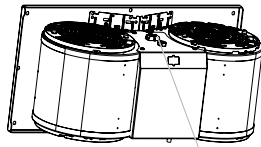

A. connexion des câbles

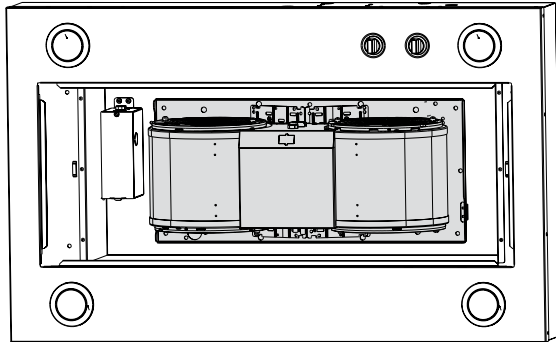

6. Pour installer le système moteur, glisser le rebord gauche de la plaque de montage sous le support de montage du moteur.

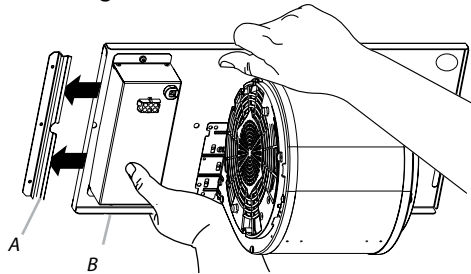

A. Support de montage du moteur  
B. Rebord gauche de la plaque de montage

7. Pousser l'extrémité de droite de la plaque de montage du moteur et l'enclencher dans la languette à ressort.

**REMARQUE :** La languette à ressort doit être à l'extérieur de la fente de la plaque de montage.

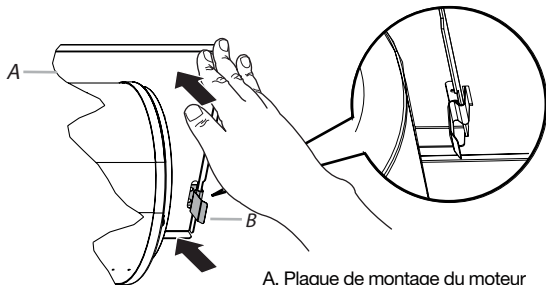

A. Plaque de montage du moteur  
B. Languette à ressort

8. Faire correspondre les trous de la plaque de montage du moteur avec les écrous à emboîter servant à fixer le moteur et installer les vis de 6 x 16 mm et les rondelles-freins de 6,4 mm

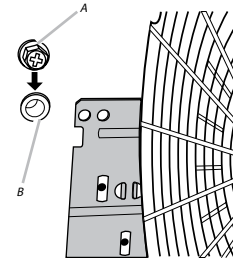

A. Bolt with lock washer  
B. Mounting hole

9. Relier le connecteur du cordon d'alimentation de la hotte au connecteur du boîtier de connexion..

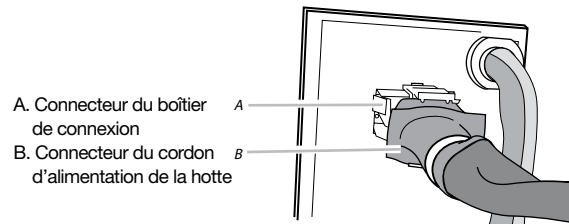

A. Connecteur du boîtier de connexion  
B. Connecteur du cordon d'alimentation de la hotte

10. Instalez raccord de conduit rond de 10" avec 4 à 4,2 x 8 mm vis de montage.

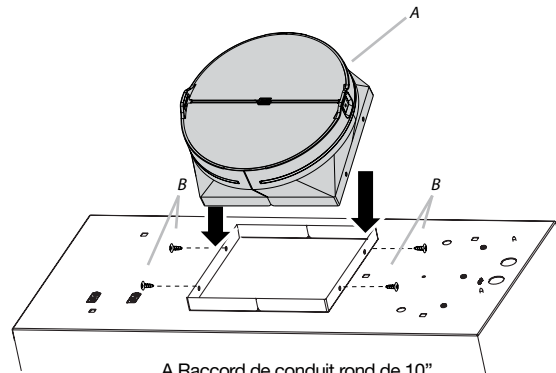

A. Raccord de conduit rond de 10" (25,4 cm) avec clapet anti-retour.  
B. Vis de montage

11. Continuer à préparer l'emplacement à la page 29.

## Installation du moteur remote a la hotte intégrée

### Preparation du montage du systeme de ventilation à distance

Le systeme de ventilation à distance doit être fixé à une structure sécurisée de la toiture, du plafond, mur, sol, ou une nouvelle charpente ou une charpente préexistante. Les 4 trous sur l'entrée (bas) ou la sortie (haut) du ventilateur doivent être utilisés pour monter le système de ventilation à distance à la structure.

**REMARQUE:** Les emplacements des trous de montage doivent traverser les poteaux de colombage. Des pans à colombage supplémentaires pourraient s'avérer nécessaires. Il est possible d'utiliser du contre-plaque pour couvrir les zones qui se trouvent entre les solives de plafond ou les chevrons du toit afin de faciliter l'installation. Cette structure doit être suffisamment solide pour supporter le poids du système de ventilation à distance (50 lb [22,6 kg] min).

### Preparation du systeme de ventilation à distance

#### ⚠ AVERTISSEMENT

##### Risque du poids excessif

Utiliser deux ou plus de personnes pour déplacer et installer la hotte de la cuisinière.

Le non-respect de cette instruction peut causer une blessure au dos ou d'autre blessure.

1. À l'aide d'au moins 2 personnes, déplacer le système du moteur du ventilateur à distance jusqu'à l'emplacement de montage.
2. Enlever les 10 vis du couvercle avant du carter du moteur du ventilateur à distance et les mettre de côté.
3. Enlever le couvercle avant du carter du moteur du ventilateur à distance et le mettre de côté.

**REMARQUE:** L'ensemble moteur-ventilateur peut être retiré pour faciliter le montage du carter du moteur du ventilateur. Si l'on ne souhaite pas retirer l'ensemble moteur-ventilateur, passer à "Installation du système de ventilation à distance" dans cette section.

### Pour déconnecter le système moteur

1. Débrancher la prise électrique du moteur de l'ensemble moteur-ventilateur.
2. Enlever les vis qui fixent l'ensemble moteur-ventilateur au carter du ventilateur à distance et découpage nécessaires pour le passage du circuit d'évacuation les mettre de côté.

3. Tirer sur la languette à ressort pour dégager l'ensemble moteur-ventilateur. Retirer l'ensemble moteur-ventilateur du carter et le placer sur une surface couverte.

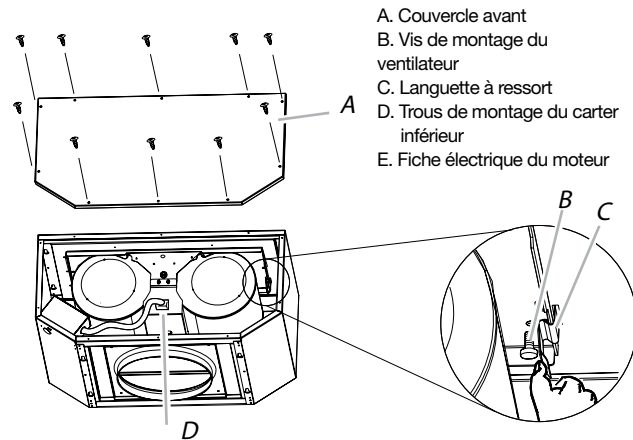

### Installation du moteur remote

**REMARQUE:** Le boîtier moteur du ventilateur peut être monté à l'aide de 4 trous soit du côté de l'entrée ou la sortie de la soufflerie

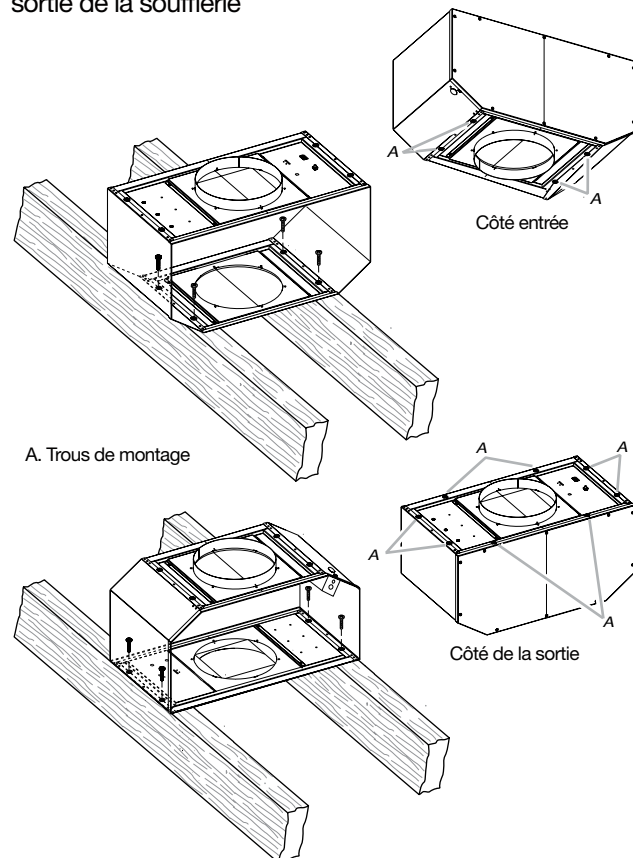

1. Positionner le carter du moteur du ventilateur dans son emplacement de montage et marquer les emplacements des 4 trous de montage.

2. Percer 4 avant-trous a l'aide d'un foret de 3" (5mm).
3. Fixer le carter du moteur du ventilateur à distance à l'emplacement de montage avec quatre vis de montage et rondelles 6 x 80 mm.
4. Réinstaller l'ensemble moteur-ventilateur s'il a été enlevé et le fixer avec les vis enlevées précédemment.

### Achever la préparation

1. Déterminer et marquer toutes les lignes de découpage nécessaires pour le passage du circuit d'évacuation.

**IMPORTANT:** Lors des opérations de découpage et de perçage dans un mur ou un plafond, veiller à ne pas endommager les câblages électriques ou canalisations qui peuvent s'y trouver.

2. Déterminer l'emplacement de passage du conduit de câblage de 1/2" (1,3 cm) à travers le plafond ou le mur entre le ventilateur à distance et la caisse de la hotte.
3. Percer un trou de 1 1/4" (3,2 cm) à cet endroit.
4. Localiser les boîtiers de connexion dans le carter du ventilateur à distance et la caisse de la hotte. Retirer les couvercles du boîtier de connexion et les mettre de côté avec les vis.

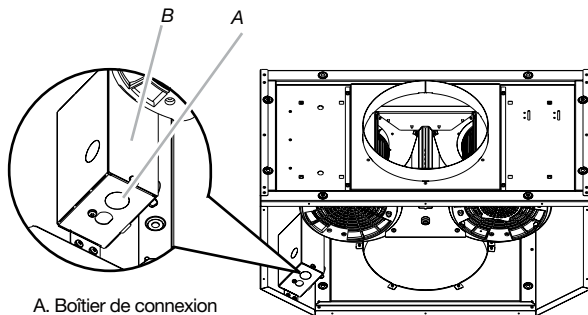

A. Boîtier de connexion  
B. Opercule arrachable

5. Retirer l'opercule arrachable du carter du ventilateur à distance et de la caisse de hotte afin de préparer l'installation du conduit de câblage de 1/2" (1,3 cm) et de son connecteur (homologation UL ou CSA).

**REMARQUE:** Le serre-câble sont fournies avec le matériel du remote moteur.

6. Une fois la caisse de hotte montée, (voir la section "Installation de la caisse de la hotte"), acheminer le conduit de câblage de 1/2" (1,3 cm) entre le carter du moteur du ventilateur à distance et la caisse de la hotte. Tirer suffisamment de conduit de câblage de 1/2" (1,3 cm) pour permettre un raccordement facile aux boîtiers de connexion du carter du ventilateur à distance et celui de la caisse de la hotte.

7. Faire passer les six conducteurs de calibre 18 AWG à travers le conduit de câblage de 1/2" (1,3 cm) et les connecteurs de conduit et dans les boîtiers de connexion du carter du ventilateur à distance et celui de la caisse de la hotte. Laisser suffisamment de longueur de câble dans chaque boîtier de connexion afin de réaliser les connexions de câblage.

8. Installer les connecteurs du conduit et le conduit dans le boîtier de connexion du ventilateur en ligne et celui de la caisse de la hotte.

**REMARQUE:** Le serre-câble sont fournies avec le matériel du remote moteur.

9. Raccorder le circuit d'évacuation à la caisse de hotte et au système de ventilation interne et assurer l'étanchéité de tous les raccords avec des colliers.

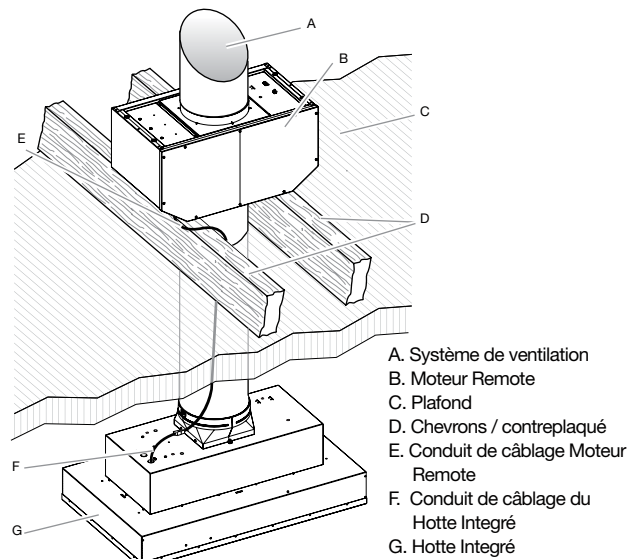

A. Système de ventilation  
B. Moteur Remote  
C. Plafond  
D. Chevrons / contreplaqué  
E. Conduit de câblage Moteur Remote  
F. Conduit de câblage du Hotte Intégré  
G. Hotte Intégré

### Réalisation des connexions électriques du Motor Remote System

#### **AVERTISSEMENT**

#### Risque de choc électrique

**Déconnecter la source de courant électrique avant l'entretien.**

**Replacer pièces et panneaux avant de faire la remise en marche.**

**Le non-respect de ces instructions peut causer un décès ou un choc électrique.**

#### Réalisation des connexions électriques au sein de Motor Remote System

1. Déconnecter la source de courant électrique.
2. Connecter les fils du conduit de câblage aux fils de la fiche électrique du moteur qui se trouve à l'intérieur du boîtier de connexion du carter du ventilateur à distance.



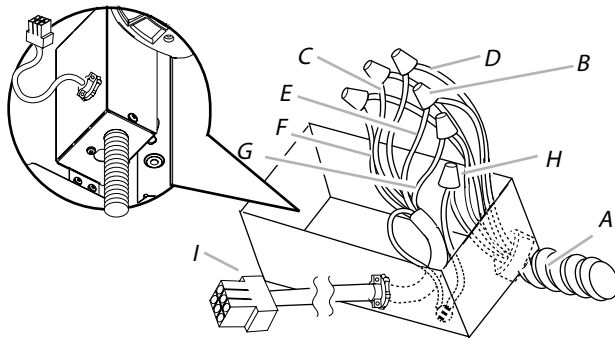

- |  |  |
|--|--|
| A. Conduit de câblage de ½" (1,3 cm) homologué UL ou CSA | F. Conducteurs bleus                             |
| B. Connecteurs de fils (homologation UL)                 | G. Conducteurs gris                              |
| C. Conducteurs noirs                                     | H. Conducteur vert (ou jaune/vert) et vert/jaune |
| D. Connecteurs blancs                                    | I. Câble de la fiche électrique du moteur        |

3. Connecter ensemble les conducteurs noirs (C) à l'aide de connecteurs de fils (homologation UL)
4. Connecter ensemble les conducteurs blancs (D) à l'aide de connecteurs de fils (homologation UL).
5. Connecter ensemble les conducteurs rouges (E) à l'aide de connecteurs de fils (homologation UL).
6. Connecter ensemble les conducteurs bleus (F) à l'aide de connecteurs de fils (homologation UL).
7. Connecter ensemble les conducteurs gris (G) à l'aide de connecteurs de fils (homologation UL).

## ⚠ AVERTISSEMENT

### Risque de choc électrique

**Relier le ventilateur à la terre.**

**Brancher le fil relié à la terre au fil vert et jaune relié à la terre dans la boîte de la borne.**

**Le non-respect de ces instructions peut causer un décès ou un choc électrique.**

8. Connecter le conducteur vert (ou jaune/vert) de liaison à la terre au conducteur de terre (vert jaune) (H) du boîtier de raccordement avec des connecteurs de fils homologués UL.
9. Réinstaller le couvercle et les vis du boîtier de connexion du ventilateur à distance.
10. Réinstaller le couvercle avant du carter du ventilateur à distance et le fixer avec 10 vis de montage.

### Connexion électrique à l'intérieur de la caisse de hotte entre le système du ventilateur à distance et la caisse de hotte

1. Une fois la caisse de la hotte montée (voir la section "Installation de la caisse de la hotte"), rechercher le connecteur du câble à l'intérieur de la caisse de la hotte.

2. Connecter l'ensemble de connexion à 6 fils fourni avec le système du moteur du ventilateur à distance au connecteur du câble correspondant dans la caisse de la hotte.

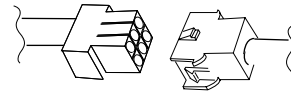

3. Repérer le boîtier de connexion à l'intérieur de la caisse de la hotte et installer un serre-câble ½" (1,3 cm) homologué UL ou CSA (voir "Achever la préparation" dans la section "Préparation de l'emplacement").
4. Acheminer les extrémités des fils à parti de l'ensemble de connexion à 6 fils à travers le serre-câble ½" (1,3 cm), en laissant suffisamment de longueur pour effectuer les connexions de câblage. Serrer les vis du serre-câble.
5. Connecter les fils de l'ensemble de connexion à 6 fils aux fils du conduit de câblage qui se trouve à l'intérieur du boîtier de connexion de la caisse de la hotte.
6. Connecter les conducteurs de même couleur entre eux (noir à noir, blanc à blanc, etc.) en utilisant des connecteurs de fils (homologation UL).

**REMARQUE :** Connecter le conducteur vert (ou vert/jaune) de liaison à la terre du conduit de câblage au conducteur vert (ou nu) de liaison à la terre du câble d'alimentation du domicile à l'aide de connecteurs de fils homologués UL (voir la section "Réalisation des connexions de l'alimentation électrique à la caisse de la hotte").

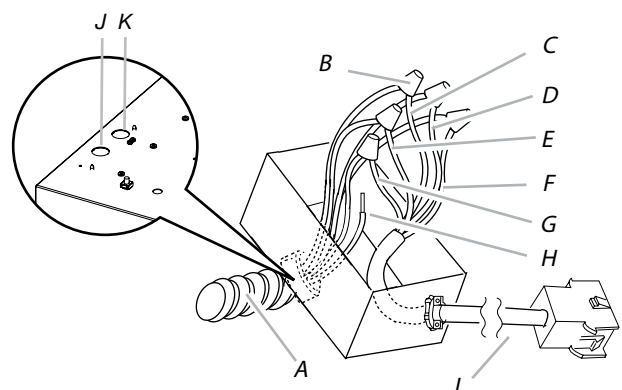

- |  |                                     |
|--|-------------------------------------|
| A. Conduit de câblage de ½" (1,3 cm) homologué UL ou CSA | F. Conducteurs bleus                |
| B. Connecteurs de fils (homologation UL)                 | G. Conducteurs gris                 |
| C. Conducteurs noirs                                     | H. Conducteur vert (ou vert/jaune)  |
| D. Connecteurs blancs                                    | I. Ensemble de connexion à six fils |
| E. Conducteurs rouges                                    | J. forage de installation           |

**Connexions de câblage a terre**

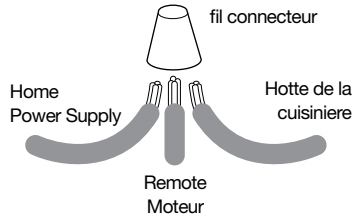

7. Passer à la section “Réalisation des connexions de l’alimentation électrique à la caisse de la hotte”.

**Préparation de l’emplacement**

**Préparation Initiale**

1. Déconnecter la source de courant électrique.
2. Déterminer la méthode d’évacuation à utiliser: à travers le toit ou à travers le mur.
3. Sélectionner une surface plane pour l’assemblage de la hotte. Placer le matériau de protection sur cette surface.
  - Il est recommandé d’installer le conduit de décharge avant de procéder à l’installation de la hotte.
  - Avant d’exécuter les découpages, vérifier la disponibilité d’un dégagement suffisant dans le plafond ou le mur pour le conduit d’évacuation.
  - La caisse de la hotte doit être installée à 24” (61 cm) min. des surfaces de cuisson électriques, 30” (76,2 cm) min. des surfaces de cuisson au gaz, et à un maximum suggéré de 36” (91,4 cm) au-dessus de la surface de cuisson.
  - Vérifier que les pièces d’installation ont été retirées du carton d’expédition.
4. À l’aide de deux personnes ou plus, soulever la caisse de la hotte et la poser sur la surface couverte.

**⚠ AVERTISSEMENT**

RISQUE DU POIDS EXCESSIF  
UTILISER DEUX OU PLUS DE PERSONNES  
POUR DÉPLACER ET INSTALLER LA HOTTE DE LA CUISINIÈRE.

LE NON-RESPECT DE CETTE INSTRUCTION  
PEUT CAUSER UNE BLESSURE AU DOS OU  
D’AUTRE BLESSURE.

5. Ôter les filtres. Voir la section “Entretien de la hotte”. Préparation du support de la caisse de la hotte.

**Préparation du support de la caisse de la hotte**

1. Marquer sur le support de la hotte l’emplacement des quatre trous de 1/8” (3 mm).
2. Percer les 4 trous à l’aide d’un foret de 1/8” (3 mm).

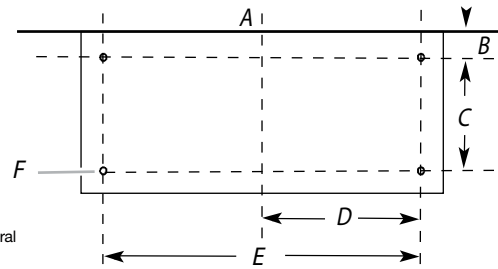

A. Axe central

DIMENSIONS DEL TROUS DE MONTAGE					
Hotte de la cuisiniere	DIM B	DIM C	DIM D	DIM E	DIM F
EI30HI55KS	5 1/2" (13.9 cm)	11" (28 cm)	12 1/2" (30.9 cm)	24 1/8" (61.8 cm)	1/8" (3mm)
EI36HI55KS	6" (15.1 cm)	10 1/8" (25.7 cm)	14 1/8" (38 cm)	29 3/16" (75.8 cm)	1/8" (3mm)
EI48HI55KS	6" (15.1 cm)	10 1/8" (25.7 cm)	14 1/8" (38 cm)	29 3/16" (75.8 cm)	1/8" (3mm)

3. Pour le logement de la caisse de la hotte, marquer l’emplacement du trou pour le dégagement de forme rectangulaire dans l’ouverture découpée tel qu’indiqué.
4. À l’aide d’une scie sauteuse ou d’une scie à guichet, découper le trou rectangulaire de dégagement pour le logement de la caisse de la hotte.

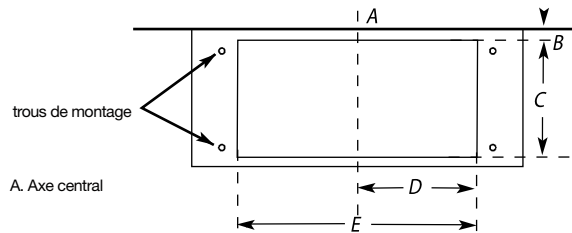

A. Axe central

DIMENSIONS DEL CAISSE DE LA HOTTE				
Hotte de la cuisiniere	DIM B	DIM C	DIM D	DIM E
EI30HI55KS	4 1/2" (11.2 cm)	13 1/8" (33.5 cm)	11 1/2" (29 cm)	22 3/16" (58 cm)
EI36HI55KS	4 7/8" (11.2 cm)	13 1/8" (33.5 cm)	14 1/8" (36 cm)	28 3/8" (72 cm)
EI48HI55KS	4 7/8" (11.2 cm)	13 1/8" (33.5 cm)	14 1/8" (36 cm)	28 3/8" (72 cm)

**Complete Preparation**

1. Déterminer et marquer sur le mur ou le plafond toutes les lignes de découpage nécessaires pour le passage du circuit d’évacuation. Installer le système d’évacuation avant la hotte. Voir la section “Exigences concernant l’évacuation”.
2. Déterminer l’emplacement de passage du câble d’alimentation à travers le mur.
3. Percer un trou de 1 1/4” (3,2 cm) à cet endroit.
4. Tirer suffisamment de câble d’alimentation à travers le mur pour permettre un raccordement facile jusqu’à la boîte de connexion.
5. Installer le raccord de transition (pour conduit carré de 10” (25,4 cm) et conduit rond de 10” [25,4 cm]) avec volet de réglage au sommet de la caisse de la hotte à l’aide quatre vis de 4,2x8mm.



6. Retirer le couvercle du boîtier de connexion et le mettre de côté.
7. Ôter l'opercule arrachable du sommet de la hotte et installer un serre-câble de ½" (1,3 cm) (homologation UL ou CSA).
8. Placer la hotte près de sa position de montage et faire passer le câble d'alimentation à travers le serre-câble dans le boîtier de connexion (su fisamment pour établir la connexion).
9. Serrer les vis du serre-câble.

**REMARQUE:** Votre insérez le hotte, vous devez acheter une ou l'autre type interne (système de montage à la hotte) OU une remote (type externe) du système moteur du ventilateur. Systèmes de ventilateur interne, moteur de la soufflante de montage Il ya des parties dans le paquet d'installation souffleur à moteur qui doit être ajouté à la hotte d'insérer avant le montage de la hotte d'insertion pour le mur. Voir la section "Installation du moteur du ventilateur interne de la caisse de la hotte" et la notice livrée avec le moteur du ventilateur

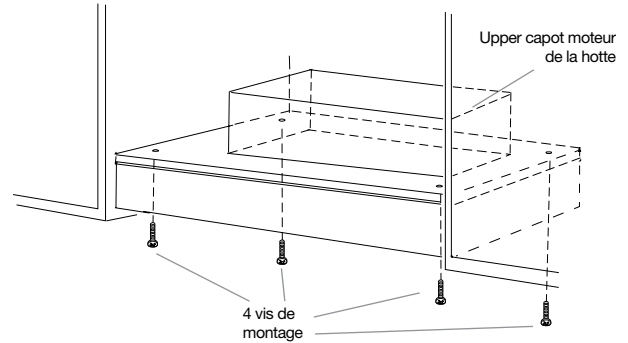

### **AVERTISSEMENT**

**EXCESSIVE WEIGHT HAZARD**  
USE TWO OR MORE PEOPLE TO MOVE AND INSTALL RANGE HOOD.  
FAILURE TO DO SO CAN RESULT IN BACK OR OTHER INJURY.

### Réalisation des connexions de l'alimentation électrique à la caisse de la hotte

### **AVERTISSEMENT**

**Risque de choc électrique**  
**Déconnecter la source de courant électrique avant l'entretien.**

**Replacer pièces et panneaux avant de faire la remise en marche.**

**Le non-respect de ces instructions peut causer un décès ou un choc électrique.**

1. Déconnecter la source de courant électrique.
2. Repérer l'emplacement du boîtier de connexion à l'intérieur de la caisse de la hotte.

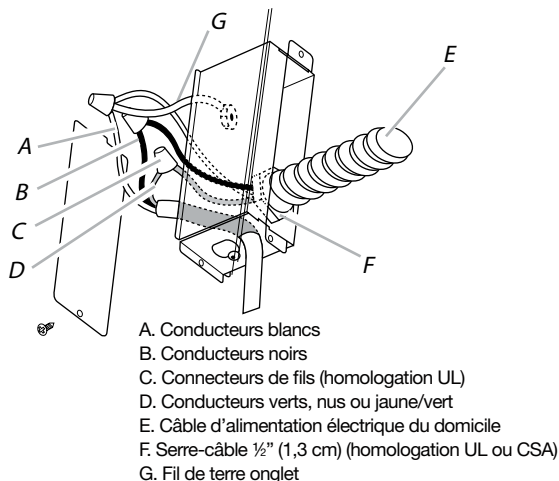

3. Connecter les conducteurs noirs (B) à l'aide de connecteurs de fils (homologation UL).
4. Connecter ensemble les conducteurs blancs (A) à l'aide de connecteurs de fils (homologation UL).

### **AVERTISSEMENT**

**Risque de choc électrique**  
**Relier le ventilateur à la terre.**  
**Brancher le fil relié à la terre au fil vert et jaune relié à la terre dans la boîte de la borne.**  
**Le non-respect de ces instructions peut causer un décès ou un choc électrique.**

**REMARQUE :** Lors de l'utilisation du système du moteur du ventilateur à distance, le conducteur vert (ou vert/jaune) de liaison à la terre du conduit de câblage du système du moteur du ventilateur à distance doit être connecté au conducteur vert (ou nu) du câble d'alimentation du domicile et au conducteur vert/jaune (D) du boîtier de connexion.

5. Connecter le conducteur vert (ou nu) de mise à la terre du câble d'alimentation du domicile au conducteur vert/jaune (D) de liaison à la terre dans le boîtier de connexion à l'aide de connecteurs de fils (homologation UL).
6. Installer le couvercle du boîtier de connexion.
7. Vérifier que toutes les ampoules d'éclairage sont bien fixées dans leur douille.
8. Reconnecter la source de courant électrique.

## Achever l'installation et vérifier le fonctionnement

1. Installer les filtres à graisse. Voir la section "Nettoyage" à la page 32.
2. Contrôler le fonctionnement du ventilateur de la hotte et des lampes. Voir la section "Utilisation de la hotte".

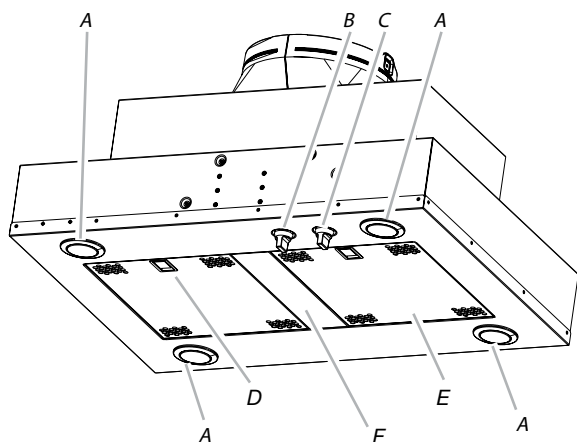

- A. Lampes à halogène
- B. Commutateur de lampe à halogène
- C. Commutateurs de commande du ventilateur
- D. Poignée du filtre à graisse
- E. Filtre à graisse
- F. Spacer filtre (uniquement pour le modèle EI30HI55KS)

3. Si la hotte ne fonctionne pas, vérifier que le coupe-circuit ne s'est pas déclenché et qu'aucun fusible n'est grillé.
4. Déconnecter la source de courant électrique du circuit et vérifier que le câblage est correct.

**REMARQUE :** Pour pouvoir tirer le plus grand parti de la nouvellecaisse de la hotte, lire la section "Utilisation de la hotte".

## Utilisation de la hotte

La hotte est conçue pour éliminer la fumée, les vapeurs et les odeurs de cuisine de la région de surface de cuisson. Pour de meilleurs résultats, commencez le capot avant la cuisson et lui permettre de fonctionner quelques minutes après la cuisson est terminée pour effacer tous les fumées et les odeurs de la cuisine. Les commandes sont situées sur le capot du dessous de la hotte.

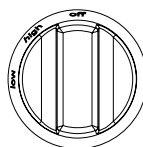

Commande de la lampe

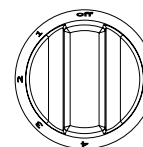

Commande du ventilateur

### Utilisation de la hotte

Mettez l'interrupteur de lumière (A) à la gauche une position pour HIGH.

Mettez l'interrupteur de lumière (A) à gauche 2 positions pour LOW.

Pour éteindre les lumières, tournez le commutateur de lumière (A) vers la droite à la position OFF.

### Fonctionnement du ventilateur

Le ventilateur a 4 vitesses. Tournez le bouton de ventilateur (B) vers la gauche pour tourner le ventilateur à la position ON. Continuer à tourner le bouton à la vitesse désirée du ventilateur.

Pour fermer le ventilateur, tourner la vitesse du ventilateur (B) interrupteur vers la droite à la position OFF.

**AVERTISSEMENT:** Le moteur de ces hotte est thermiquement protégée contre les températures élevées. Si la hotte n'est pas activée lors de la cuisson, les températures élevées peuvent être présentes à l'intérieur du capot et le moteur ne pouvait pas travailler jusqu'à ce que la température est sûre. La hotte de cuisinière doit toujours être allumé.

## Nettoyage

**IMPORTANT:** Nettoyer fréquemment la hotte et les filtres à graisse en suivant les instructions suivantes. Réinstaller les filtres à graisse avant de faire fonctionner la hotte.

### Surfaces externes:

Afin d'éviter d'endommager la surface externe, ne pas utiliser de tampons en laine d'acier ou de tampons à récurer savonneux. Toujours essuyer pour éviter de laisser des marques d'eau.

Méthode de nettoyage :

- Savon détergent liquide et eau, ou produit de nettoyage polyvalent.
- Frotter avec un chiffon doux humide ou une éponge non abrasive, puis rincer avec de l'eau propre et essuyer.

### Filtre à graisse métallique:

1. Retirer chaque filtre en tirant sur la poignée à ressort 1 puis en tirant le filtre vers le bas.
2. Laver le filtre métallique selon le besoin au lave vaisselle ou avec une solution de détergent chaude.
3. Réinstaller le filtre en s'assurant que les poignées à ressort sont orientées vers l'avant. Insérer le filtre d'aluminium dans la rainure supérieure.
4. Enfoncer la poignée à ressort.
5. Pousser le filtre métallique vers le haut et relâcher la poignée pour l'emboîter.
6. Répéter les étapes 1 à 5 pour l'autre filtre.

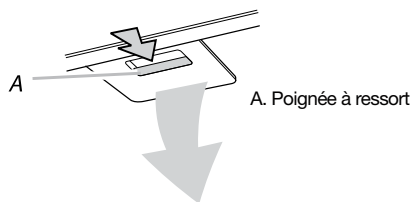

### Remplacement d'une lampe à halogène

Interrompre l'alimentation de la hotte; attendre le refroidissement de la lampe à halogène. Pour éviter d'endommager ou de réduire la longévité de l'ampoule neuve, ne pas toucher l'ampoule avec les doigts nus. Remplacer la lampe en la manipulant avec un mouchoir de papier ou des gants de coton. Si les nouvelles lampes ne fonctionnent pas, vérifier que chaque lampe est correctement insérée dans sa douille avant de demander l'intervention d'un réparateur.

1. Déconnecter la source de courant électrique.
2. Pousser la plaque de verre vers le haut et la tourner dans le sens antihoraire.
3. Retirer la lampe et la remplacer par une lampe halogène de 120 volts, 50 watts maximum, avec culot GU10. La tourner dans le sens horaire pour l'emboîter.
4. Répéter les étapes 2 et 3 pour l'autre lampe, si nécessaire.
5. Reconnecter la source de courant électrique.

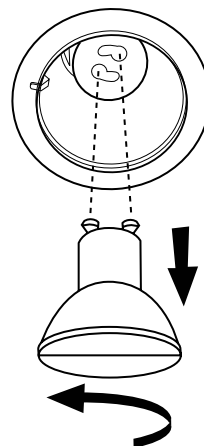

Votre appareil est couvert par une garantie limitée d'un an. Pendant un an à partir de la date d'achat originale, Electrolux assumera les coûts des réparations ou du remplacement des pièces de tout appareil qui présente un défaut de fabrication ou de matériau, si cet appareil est installé, utilisé et entretenu selon les instructions fournies avec celui-ci.

**Exclusions Cette garantie ne couvre pas ce qui suit :**

1. Les produits dont le numéro de série original a été enlevé, modifié ou n'est pas facilement déterminable.
2. Les produits qui ont été transférés de leur propriétaire initial à une autre partie ou qui ne sont plus aux États-Unis ou au Canada.
3. La rouille à l'intérieur ou à l'extérieur de l'appareil.
4. Les produits vendus « tels quels » ne sont pas couverts par cette garantie.
5. Les aliments perdus en raison de pannes du réfrigérateur ou du congélateur.
6. Les produits utilisés dans les établissements commerciaux.
7. Les appels de service qui ne concernent pas un mal fonctionnement, un défaut de fabrication ou un vice de matériau ou pour les appareils qui ne font pas l'objet d'un usage domestique ou qui ne sont pas utilisés conformément aux instructions fournies.
8. Les appels de service pour vérifier l'installation de votre appareil ou pour obtenir des instructions sur la façon d'utiliser votre appareil.
9. Les frais qui rendent l'appareil accessible pour une réparation, par exemple enlever des garnitures, les armoires, les étagères, etc. qui ne faisaient pas partie de l'appareil lorsqu'il a quitté l'usine.
10. Les appels de service au sujet de la réparation ou du remplacement des ampoules, des filtres à air, des filtres à eau, d'autre matériel ou des boutons, poignées ou autres pièces esthétiques.
11. Les frais supplémentaires, y compris, sans s'y limiter, les appels de service après les heures normales de bureau, le week-end ou les jours fériés, les droits et péages, les frais de convoyage ou les frais de déplacement pour les appels de service dans des endroits isolés, notamment dans l'État de l'Alaska.
12. Les dommages causés au fini de l'appareil ou à la maison pendant l'installation, y compris, sans s'y limiter, aux planchers, aux armoires, aux murs, etc.
13. Les dommages causés par : des réparations faites par des techniciens non autorisés; l'utilisation de pièces autres que les pièces Electrolux d'origine qui n'ont pas été obtenues par l'entremise d'un réparateur autorisé; ou les causes étrangères comme l'abus, l'alimentation électrique inadéquate, les accidents, les incendies ou les cas de force majeure.

AVIS DE NON RESPONSABILITÉ SUR LES GARANTIES IMPLICITES; LIMITATIONS DES RECOURS L'UNIQUE RECOURS DU CLIENT EN VERTU DE CETTE GARANTIE LIMITÉE EST LA RÉPARATION OU LE REMPLACEMENT DU PRODUIT COMME DÉCRIT PRÉCÉDEMMENT. LES DEMANDES BASÉES SUR DES GARANTIES IMPLICITES, Y COMPRIS LES GARANTIES IMPLICITES DE QUALITÉ MARCHANDE ET D'ADAPTATION À UN USAGE PARTICULIER SONT LIMITÉES À AU MOINS UN AN OU À LA PÉRIODE LA PLUS COURTE PERMISE PAR LA LOI. ELECTROLUX NE SERA PAS TENUE RESPONSABLE DES DOMMAGES DIRECTS OU INDIRECTS NI DES DOMMAGES MATÉRIELS ET DES DÉPENSES IMPRÉVUES RÉSULTANT D'UNE VIOLATION DE CETTE GARANTIE ÉCRITE OU DE TOUTE AUTRE GARANTIE IMPLICITE. CERTAINS ÉTATS ET CERTAINES PROVINCES NE PERMETTENT PAS DE RESTRICTION OU D'EXEMPTION SUR LES DOMMAGES DIRECTS OU INDIRECTS OU DE RESTRICTION SUR LES GARANTIES IMPLICITES. DANS CE CAS, CES RESTRICTIONS OU EXEMPTIONS POURRAIENT NE PAS ÊTRE APPLICABLES. CETTE GARANTIE ÉCRITE VOUS PROCURE DES DROITS LÉGAUX SPÉCIFIQUES. IL SE PEUT QUE VOUS AYEZ D'AUTRES DROITS QUI VARIENT SELON L'ÉTAT OU LA PROVINCE.

**Si vous avez besoin d'une réparation** Conservez votre reçu, votre bon de livraison ou une autre preuve valide de paiement pour établir la période de la garantie dans le cas où vous devriez faire appel aux services d'un technicien autorisé. Si une réparation doit être effectuée, veuillez obtenir et conserver tous les reçus.

Le service auquel vous avez recours en vertu de cette garantie doit être obtenu en communiquant avec Electrolux à l'adresse ou aux numéros de téléphone indiqués ci-dessous.

Cette garantie n'est valide qu'aux États-Unis et au Canada. Aux États-Unis, votre appareil est garanti par Electrolux Major Appliances North America, une division de Electrolux Home Products, Inc. Au Canada, votre appareil est garanti par Electrolux Canada Corp. Personne n'est autorisée à modifier ou à ajouter aux obligations contenues dans cette garantie. Les obligations de cette garantie concernant la réparation et les pièces doivent être remplies par Electrolux ou par une compagnie de réparation autorisée. Les caractéristiques et spécifications décrites ou illustrées peuvent être modifiées sans préavis.

USA  
1.282.622.373  
Electrolux Major Appliances  
North America  
10200 David Taylor Drive  
Charlotte, NC 28262



Canada  
1.800.265.8352  
Electrolux Canada Corp.  
5855 Terry Fox Way  
Mississauga, Ontario, Canada  
L5V 3E4

## Lea y guarde estas instrucciones

Gracias por escoger Electrolux, la nueva primera marca en electrodomésticos. Esta Guía de Usos y Cuidados es parte de nuestro compromiso para cumplir con la satisfacción del cliente y con la calidad del producto, durante la vida de servicio de su nuevo electrodoméstico.

Interpretamos su compra como el inicio de una relación. Para asegurar nuestro mejor servicio, use esta página para registrar la información importante de su producto.

## Guarde estos datos para una rápida consulta

Fecha de compra

Número de modelo

Número de serie

### NOTA

Registrando su producto, Electrolux mejora la capacidad de servir al cliente. Usted puede registrarse en línea utilizando la página web [www.electroluxappliances.com](http://www.electroluxappliances.com) llevando la Tarjeta de Registro del Producto al correo más cercano.

## ¿ Preguntas ?

Para asistencia telefónica sin cargo en EE.UU. y Canadá marque:

**EU.:** 1.800.944.9044 / **Canada:** 1.800.265.8352

Para asistencia en línea e información sobre el producto en Internet visite [http:// www.electroluxappliances.com](http://www.electroluxappliances.com)

## Índice de contenidos

<b>Aviso de Seguridad Importante.....</b>	<b>35</b>
<b>Lista de materiales.....</b>	<b>38</b>
<b>Requisitos eléctricos.....</b>	<b>38</b>
<b>Requisitos de Instalación.....</b>	<b>39</b>
<b>Dimensiones del Producto.....</b>	<b>39</b>
<b>Requisitos de ventilación.....</b>	<b>40</b>
<b>Sistemas de ventilación.....</b>	<b>40</b>
<b>Instalación del Motor Interno</b>	
<b>en la campana.....</b>	<b>41</b>
<b>Instalación del Motor Remoto</b>	
<b>en la campana.....</b>	<b>41</b>
<b>Prepare la ubicación.....</b>	<b>45</b>
<b>Instale la Campana dentro</b>	
<b>del soporte para campana.....</b>	<b>46</b>
<b>Haga La Conexión Eléctrica de la Toma de</b>	
<b>Corriente a la Campana.....</b>	<b>47</b>
<b>Complete la instalación y verifique</b>	
<b>el funcionamiento.....</b>	<b>47</b>
<b>Uso de la campana.....</b>	<b>48</b>
<b>Limpieza.....</b>	<b>48</b>
<b>Información sobre la garantía.....</b>	<b>49</b>

## Aviso de seguridad importante

---

**Lea todas las instrucciones antes de usar este aparato.**

**Conserve estas instrucciones para futuras consultas.**

**Aprobado para aparatos residenciales  
Sólo para uso residencial.**

No intente instalar o hacer funcionar su aparato sin haber leído las precauciones de seguridad indicadas en este manual. Los argumentos de seguridad en este manual están indicados con etiquetas de ADVERTENCIA o PRECAUCIÓN, en función del tipo de riesgo.



### **ADVERTENCIA**

Este símbolo lo alerta respecto a situaciones que pueden causar serias lesiones personales, muerte o daños materiales.



### **PRECAUCIÓN**

Este símbolo lo alerta respecto a situaciones que pueden causar lesiones personales o daños materiales.

---

**ANTES DE CONTINUAR, LEA LAS INSTRUCCIONES POR COMPLETO.**

**LA INSTALACIÓN DEBE CUMPLIR TODA LA NORMATIVA LOCAL.**

**IMPORTANTE:** guarde estas instrucciones para su uso por parte del inspector de electricidad local.

**INSTALADOR:** entregue al propietario estas instrucciones junto con la unidad.

**PROPIETARIO:** conserve estas instrucciones para futuras consultas.

**Advertencia de seguridad:** antes de realizar el cableado de este aparato, desactive el circuito de energía eléctrica en el panel de servicio y desbloquee el panel.

**Requisito:** Circuito auxiliar de CA de 120 V, 60 Hz, 15 - 20 A

## LEA Y GUARDE ESTAS INSTRUCCIONES

## Aviso de seguridad importante

 **PRECAUCIÓN**

SÓLO PARA USO DE VENTILACIÓN GENERAL.  
NO UTILIZAR PARA EXPULSAR VAPORES O  
MATERIALES PELIGROSOS O EXPLOSIVOS.

 **ADVERTENCIA**

PARA REDUCIR EL RIESGO DE FUEGO, DESCARGA  
ELÉCTRICA O LESIONES PERSONALES, RESPETE LO  
SIGUIENTE:

- A. Utilice esta unidad solamente en el modo que indica el fabricante. En caso de duda, póngase en contacto con el fabricante.
- B. Antes de reparar o limpiar la unidad, desconecte la alimentación en el panel de servicio y bloquee los medios de desconexión del panel de servicio para evitar la conexión accidental de la alimentación. Si no es posible bloquear los medios de desconexión del panel de servicio, coloque un dispositivo de advertencia que destaque como, por ejemplo, una etiqueta, en el panel de servicio.
- C. La instalación y el cableado eléctrico deben realizarlos personas calificadas de acuerdo con las normativas y los estándares aplicables, incluida la construcción ignífuga.
- D. Es necesaria una ventilación suficiente para la correcta combustión y expulsión de gases por la salida de humos (Chimenea) del equipo de combustión de carburante para evitar el contratiro. Siga las directrices de fabricantes de equipos de calefacción y los estándares de seguridad como los publicados por la National Fire Protection Association (NFPA), American Society for Heating, Refrigeration and Air Conditioning Engineers (ASHRAE) y las normativas locales.
- E. Al efectuar orificios en una pared o techo, no dañe el cableado eléctrico y otras instalaciones ocultas.
- F. Los sistemas instalados mediante conducto deben tener ventilación con salida al exterior.

 **PRECAUCIÓN**

Para reducir el riesgo de fuego y conseguir una salida del aire correcta, asegúrese de conducir el aire hacia el exterior. No permita que el aire se expulse en espacios situados en el interior de muros, techos, desvanes, sótanos de pequeña altura o garajes.

 **ADVERTENCIA**

PARA REDUCIR EL RIESGO DE FUEGO, UTILICE  
SOLAMENTE TUBOS METÁLICOS.  
Instale esta campana de acuerdo con los requisitos  
especificados.

 **PRECAUCIÓN**

Equipo Operado Automaticamente Para Reducir El Riesgo  
De Lastimarse Desconecte De La Linea Antes De Dar Servicio.

 **ADVERTENCIA**

PARA REDUCIR EL RIESGO DE INCENDIO OCASIONADO  
POR GRASA:

- a) No deje nunca ninguna unidad externa desatendida y con valores de fuego altos. La cocción puede causar humo o reboses de grasa que pueden prender fuego. Caliente el aceite a fuego lento o medio.
- b) Encienda siempre la campana cuando cocine a una temperatura alta o cuando realice flameados (Por ejemplo, crepes Suzette, cerezas flameadas, ternera a la pimienta flameada).
- c) Limpie con frecuencia los ventiladores. No permita que la grasa se acumule en el ventilador o filtro.
- d) Utilice un tamaño de sartén adecuado. Utilice siempre piezas de batería de cocina adecuadas al tamaño del elemento de superficie.

 **ADVERTENCIA**

PARA REDUCIR EL RIESGO DE LESIONES  
PERSONALES, EN CASO DE FUEGO OCASIONADO  
POR GRASA, TENGA EN CUENTA LO SIGUIENTE:

- a) **EXTINGA LAS LLAMAS** con una tapa ajustada, una lámina para hacer galletas u otro tipo de bandeja metálica y apague el quemador de gas o elemento eléctrico. **TENGA CUIDADO PARA EVITAR QUEMADURAS.** Si las llamas no se extinguen inmediatamente, **DESALOJE EL LUGAR Y LLAME A LOS BOMBEROS.**
- b) **NUNCA TOME UNA SARTÉN EN LLAMAS**, podría sufrir quemaduras.
- c) **NO UTILICE AGUA**, incluidas esponjas o toallas húmedas ya que se produciría una violenta explosión de vapor.
- d) Utilice un extintor **SÓLO** si:
  - 1) Sabe que dispone de un extintor de la clase ABC y conoce su funcionamiento.
  - 2) El fuego es pequeño y se encuentra en la misma zona donde se inició.
  - 3) Ha llamado a los bomberos.
  - 4) Puede luchar contra el fuego teniendo una salida a su espalda.



---

**FUNCIONAMIENTO**

- a. Coloque siempre las rejillas y los filtros de seguridad en su lugar correspondiente. Sin estos componentes, los ventiladores en funcionamiento podrían atrapar su pelo, sus dedos o su ropa.

El fabricante declina toda responsabilidad en caso de fallo de cumplimiento de las instrucciones aquí facilitadas para la instalación, el mantenimiento y el uso adecuado del producto. El fabricante declina además toda responsabilidad por daños ocasionados por negligencia y la garantía de la unidad queda cancelada automáticamente como consecuencia de un mantenimiento incorrecto.

---

## Lista de Materiales

### Partes que incluye su campana

- Filtros metálicos de grasa:
  - Modelo EI30HI55KS: 2 filtros
  - Modelo EI36HI55KS: 3 filtros
  - Modelo EI48HI55KS: 4 filtros
- 4 lámparas halógenas ya instaladas
- 1 - transición cuadrada de 10" (25.4 cm) o redonda de 10" (25.4 cm) con válvula de no retorno.
- 4 - Tornillos de montaje de 5 x 45 mm
- 4 - Tornillos de montaje de 4.2 x 8 mm
- 2 - 18mm tornillos para espaciador (solo para modelo de campana EI30HI55KS)

### Partes Necesarias

- Cable de alimentación
- 1 - 1/2" (1.3 cm) retén de cable aprobado por UL y CSA.
- 3 conectores de cable enlistados por UL
- Sistema de ventilación metálico.
- Sistema de Motor - interno o remoto (vea la sección "Opciones de Sistema de Motor").

### Herramientas/Material requerido

- Nivel
- Taladro
- Broca 1 1/4" (3 cm)
- Broca 1 1/8" (3 mm)
- Lápiz
- Pela cables o navaja
- Cinta métrica o regla
- Pinzas
- Pistola de silicón y silicón a prueba de agua
- Abrazaderas de tubo de ventilación
- Sierra caladora
- Destornillador plano
- Tijeras p/metal
- Destornillador Phillips

### Opciones de Sistema de Motor (al menos 1 sistema es requerido)

KIT MOTOR		MODELOS DE CAMPANA		
MODEL	RANGO	EI30HI55KS	EI36HI55KS	EI48HI55KS
EI06HIPIKS (Kit Motor Interno 600 cfm)	3.7 A	●	●	●
EI12HIPIKS (Kit Motor Interno 1200 cfm)	7.4 A		●	●
EI06HIPRKS (Kit Motor Remoto 600 cfm)	3.7 A	●	●	●
EI12HIPRKS (Kit Motor Remoto 1200 cfm)	7.4 A	●	●	●

- Puede utilizar su campana con este kit de motor.

## Requisitos eléctricos

Observe todos los códigos y reglamentos aplicables. Asegúrese de que la instalación eléctrica sea adecuada y en conformidad con el National Electrical Code (Código Nacional Eléctrico), ANSI/NFPA 70 (última edición) o las normas de CSA C22.1-94, Canadian Electrical Code (Código Canadiense de Electricidad), Parte 1 y C22.2 N° 0-M91 (última edición), y todos los códigos y ordenanzas locales.

Si los códigos lo permiten y se emplea un alambre de conexión a tierra separado, es recomendable que un electricista calificado determine si la trayectoria de conexión a tierra es adecuada.

Usted puede obtener una copia de las normas de los códigos arriba indicadas en:

National Fire Protection Association  
One Batterymarch Park  
Quincy, MA 02269  
CSA International  
8501 East Pleasant Valley Road  
Cleveland, OH 44131-5575

- Se necesita un circuito eléctrico de 120 voltios, 60 hertzios, CA solamente, de 15 amperios y protegido con fusibles.
- Si la casa tiene cableado de aluminio, siga el procedimiento a continuación:
  1. Conecte una sección de alambre de cobre sólido a los conductores flexibles.
  2. Conecte el cableado de aluminio a la sección añadida de alambre de cobre usando conectores especiales y/o herramientas diseñadas y de la lista de UL para unir el cobre al aluminio.

Siga los procedimientos recomendados por el fabricante de los conectores eléctricos. Las conexiones de Aluminio y cobre deben de cumplir con los códigos locales y las prácticas de cableado aceptadas por la industria.

- El calibre de los cables y las conexiones deben hacerse de acuerdo con la clasificación del electrodoméstico, como se especifica en la placa de clasificación del modelo/de la serie. La placa del modelo/de la serie está ubicada detrás del filtro, en la pared posterior de la campana.
- El calibre de los cables deben hacerse de acuerdo a los requisitos del National Electrical Code (Código Nacional Eléctrico), ANSI/NFPA 70 (última edición) o las normas de CSA C22.1-94 Canadian Electrical Code (Código Canadiense de Electricidad), Parte 1 y C22.2 N° 0-M91 (última edición), y todos los códigos y ordenanzas locales.

### PRECAUCIÓN

Para reducir el riesgo de incendio y choque eléctrico, instale esta campana solo con modelos de motor interno y remoto con un rango máximo de 7.4 A (Electrolux™):

## Requisitos de Instalación

**IMPORTANTE:** Observe todos los códigos y reglamentos aplicables. Deje que un técnico calificado instale la campana. Es responsabilidad del instalador cumplir con las especificaciones de instalación que vienen en la etiqueta de modelo y número serial. La etiqueta de modelo/número serial está localizada detrás del filtro izquierdo en la pared posterior de la campana.

La campana debe estar ubicada lejos de áreas con fuertes corrientes de aire como ventanas, puertas y ductos de ventilación.

Deben ser usadas las dimensiones de la abertura del gabinete que se proveen. Dichas dimensiones proveen de los mínimos espacios.

La campana debe estar rodeada por un mueble hecho a medida, con un espacio destinado a la campana capaz de soportar 75 lb (34 kg).

Una toma de tierra eléctrica es requerida. Vea la sección "Requisitos eléctricos".

Todas las aberturas en el techo y pared donde se ponga en contacto la campana deben de ser selladas.

### Instalación para casas móviles

La instalación de esta campana debe hacerse conforme a los Estandares de Seguridad de la Construcción del Hogar, Título 24 CFR, Parte 328 (antes el Standard Federal para la Construcción y Seguridad de Casas Móviles) o cuando el standard no sea aplicable al Standard para la Instalación de Casas

Manufacturadas 1982 (Casas, manufacturación de casas e Instalación) ANSI A225.1/NFPA 501A, o última edición, o códigos locales.

### Dimensiones del Gabinete

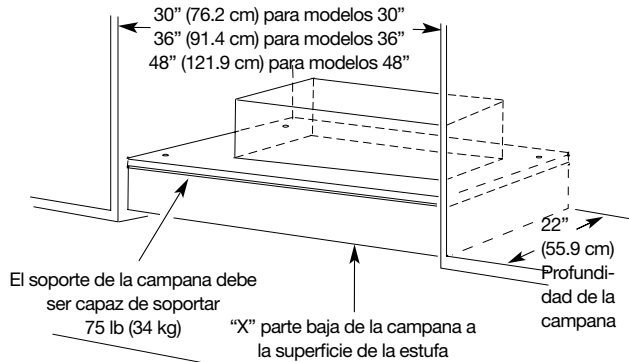

**IMPORTANTE:**  
Distancia mínima de "X": 24" (61 cm) a una estufa eléctrica  
Minimum distance "X": 30" (76.2 cm) a una estufa de gas  
Máxima distancia Sugerida "X": 36" (91.4 cm).

## Dimensiones del producto

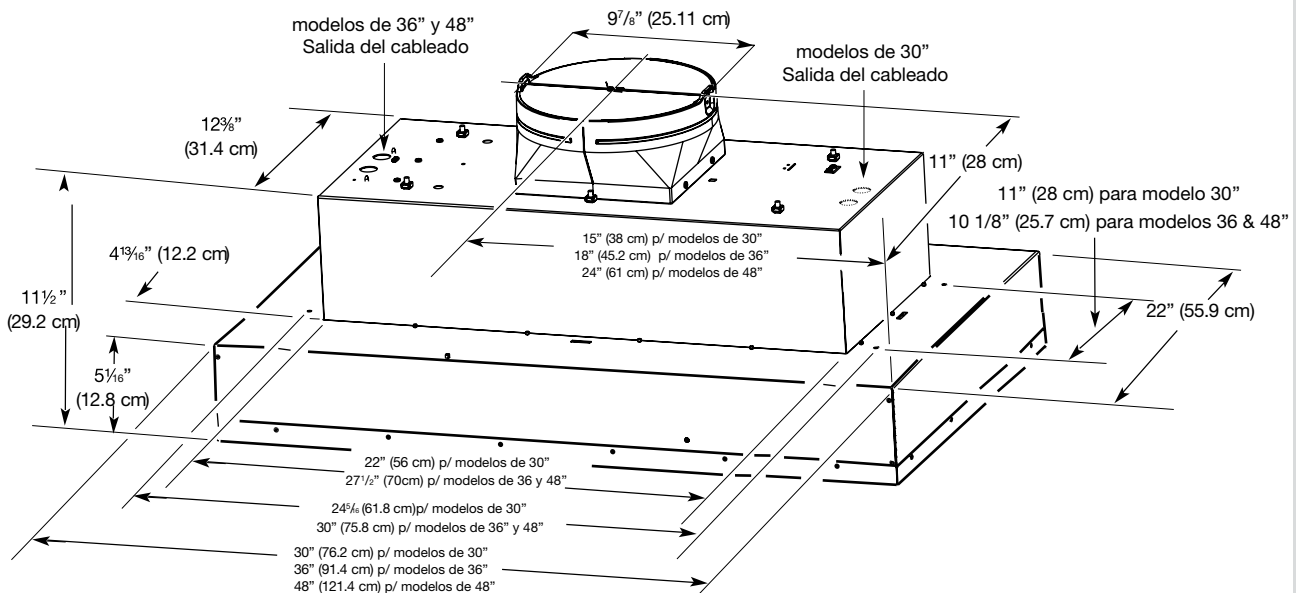

### Requisitos de ventilación

- El sistema de ventilación debe dar al exterior.
- No terminar el sistema de ventilación en el ático u otra área cerrada.
- No utilice casquetes de lavandería de 4" (10.2 cm)
- Utilice únicamente tubos de ventilación de metal. El metal rígido es recomendado. No se recomienda el uso de tubos de plástico ni papel aluminio.
- La longitud del sistema de ventilación y el número de codos empleados deberá mantenerse al mínimo para ofrecer un desempeño eficiente.

#### Para un funcionamiento más eficiente y silencioso:

- No use más de 3 codos de 90°.
- Asegúrese de que exista un mínimo de 24" (61.0 cm) de tubo recto entre los codos si más de un codo es utilizado.
- No instale 2 codos juntos.
- Use abrazaderas para sellar todas las uniones en el sistema de ventilación y utilice cinta para sellar completamente las conexiones.
- Use silicón para sellar la pared exterior o la abertura del techo alrededor del casquete.
- El diámetro del tubo debe ser uniforme.

#### Para instalaciones en climas Fríos

Una válvula de no retorno adicional debe ser instalada para reducir el flujo de aire frío como parte del sistema de ventilación.

Un break térmico debe ser instalado para reducir la conducción de la temperaturas exteriores al interior del sistema de ventilación.

La válvula deberá estar en el lado del aire frío del break térmico.

#### Reguladores de aire

Los códigos de construcción local sugieren el uso de sistemas reguladores de aire cuando se usen sistemas de ventilación mayores a la CFM especificada o al movimiento del aire. El CFM especificado varía dependiendo del área. Consulte a su técnico en ventilación para conocer los requerimientos de su área.

### Sistemas de ventilación

- La apertura de salida de la campana tiene un diámetro de 10" .
- En instalaciones que utilicen Sistema de Motor de 600 CFM se recomienda utilizar un sistema de ventilación de 6" o 8" .

- En instalaciones que utilicen Sistema de Motor de 1200 CFM debe utilizarse un sistema de ventilación de 10" .
- Puede utilizar un sistema de ventilación más pequeño, pero generará un nivel más elevado de sonido.

NOTA: Los sistemas de ventilación flexibles no son recomendados. Estos generan retorno de aire y turbulencias que disminuyen el desempeño del equipo. El sistema de ventilación puede desembocar en la pared o el techo. Para la salida a través de la pared se requiere un codo de 90° .

Ventilación a través del techo

Ventilación a través de la pared

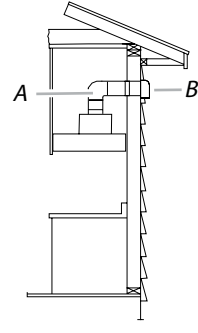
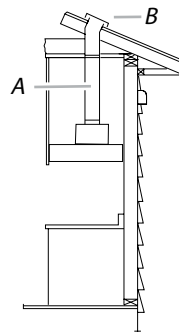

A. Sistema de ventilación redondo de 10" (25.4 cm)  
B. Casquete de techo

A. Sistema de ventilación redondo de 10" (25.4 cm)  
B. Casquete de pared

#### Instalación típica del sistema de ventilación con motor remoto.

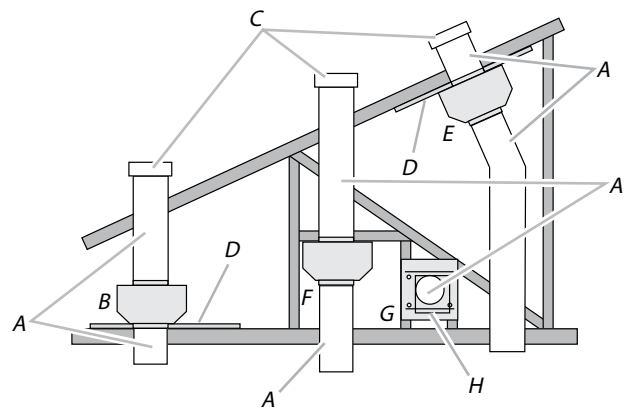

A. Sistema de ventilación redondo de 10" (25.4 cm)  
B. Montaje en la parte superior de las vigas del techo  
C. Casquete para techo  
D. Madera contrachapada (opcional para algunas instalaciones)  
E. Montaje en la parte inferior de las vigas del techo  
F. Montaje a la parte inferior de los travesaños  
G. Ducto horizontal  
H. Casquete de muro

## Instalación del Motor Interno en la campana

El sistema de motor interno debe ser instalado tomando en cuenta la salida de aire por la parte superior. El soporte y el sujetador de motor que se incluyen en el kit de motor deben ser montados a la parte superior de la campana.

### Instalación del motor Interno a la campana

**IMPORTANTE:** Realice los pasos 1-10 antes de instalar a la campana.

**NOTA:** Los aditamentos de instalación vienen incluidos en el kit de Motor.

1. Retire los filtros de grasa. Vea la sección "Limpieza".
2. Instale el soporte de montaje usando tres tornillos de 4.2 x 8 mm screws. Atornille el soporte a la parte superior interna del lado izquierdo. (ver figura PASO 2) Instale en clip de fijación usando dos tornillos de 4.2 x 8 mm. Atornille el clip a la parte superior interna de la campana en lugar de instalación del sistema de motor elegido.
3. Deslice la lengüeta de montaje del clip através de la ranura en el panel y asegúrelo con tornillos. (ver figura PASO 3)

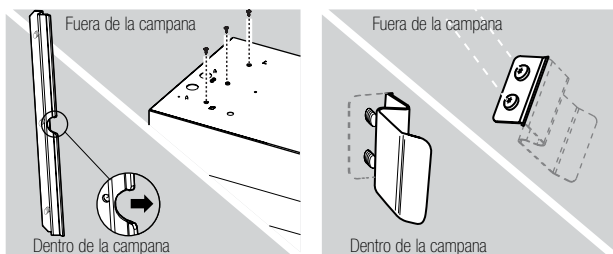

PASO 2

PASO 3

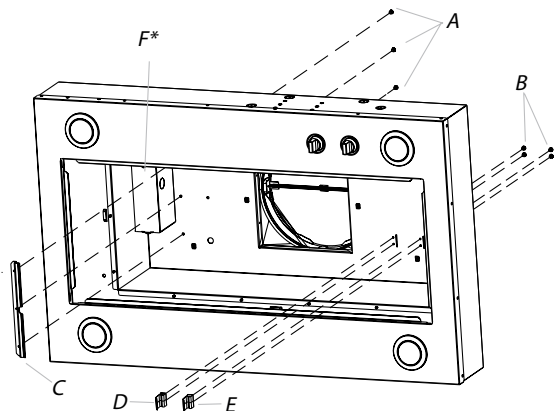

- A. Tornillos de 4.2 x 8 mm (3) para el soporte de motor
- B. Tornillos de 4.2 x 8 mm (2) para el clip de fijación
- C. Soporte de motor
- D. Clip de fijación del motor (Ubicación del motor simple)
- E. Clip de fijación del motor (Ubicación del motor doble)
- F. Caja Eléctrica\*

\* En el modelo EI30HI55KS se localiza en el lado derecho

1. Instale las tuercas de 6 mm en la parte superior externa de la campana en la ubicación del motor seleccionado.
  - Se requieren dos tuercas de 6 mm para la instalación del sistema de motor de 600 CFM (sencillo).  
Inserte las tuercas en las pequeñas muescas cuadradas ubicadas a la izquierda y derecha de la apertura para el sistema de ventilación.
  - Se requieren cuatro tuercas de 6 mm para la instalación del sistema de motor de 1200 CFM (dual).  
Inserte las tuercas en las pequeñas muescas cuadradas ubicadas a la izquierda y derecha de la apertura para el sistema de ventilación.

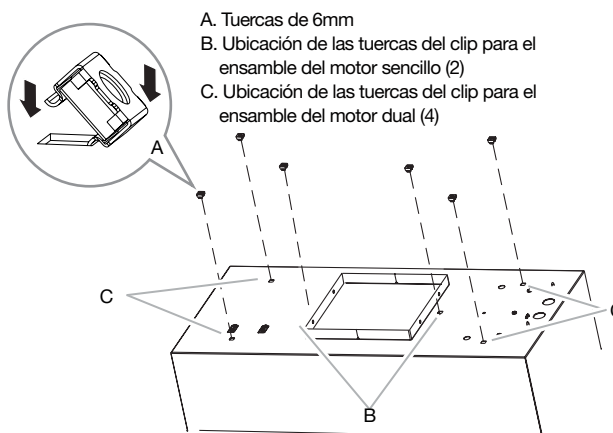

- A. Tuercas de 6mm
- B. Ubicación de las tuercas del clip para el ensamble del motor sencillo (2)
- C. Ubicación de las tuercas del clip para el ensamble del motor dual (4)

5. Instale el ensamble del kit motor dentro de la campana con los cables de conexión hacia la izquierda para los sistemas de motor sencillo y al frente o en la parte superior para el sistema de motor dual.

### Ensamble de Motor Sencillo

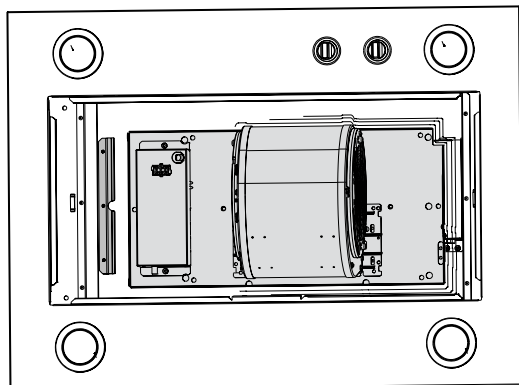
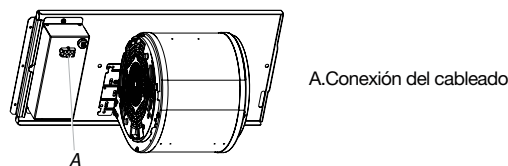

Ensamble de motor Dual

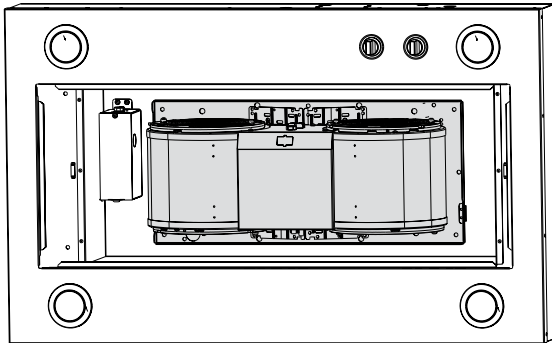
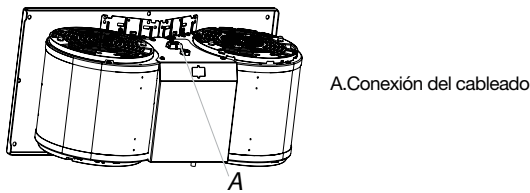

6. Deslice la parte izquierda del ensamble motor debajo del soporte de motor.

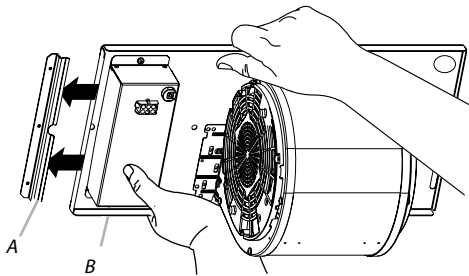

A. Soporte de motor  
B. Parte izquierda del ensamble motor.

7. Empuje hacia arriba la parte derecha del ensamble motor y atórelo en el clip de fijación.  
**NOTA:** La lengüeta del clip de fijación debe quedar por fuera del ensamble motor.

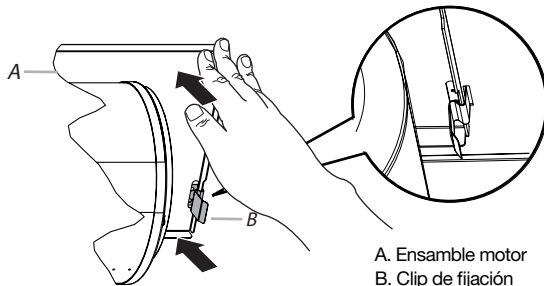

A. Ensamble motor  
B. Clip de fijación

8. Ubique en orificios de montaje e instale con tornillos de 6 x 16 mm y rondanas de 6.4 mm.

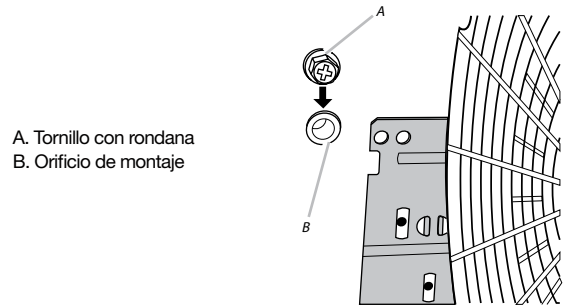

A. Tornillo con rondana  
B. Orificio de montaje

9. Conecte el cable de corriente de la campana al conector de la caja eléctrica.

A. Conector de la caja eléctrica  
B. Conector del cable de alimentación de la campana

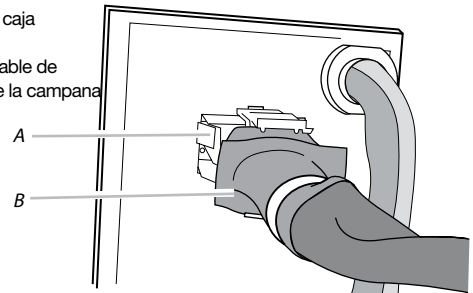

10. Instale la transición redonda de 10" utilizando 4 tornillos de 4.2 x 8 mm.

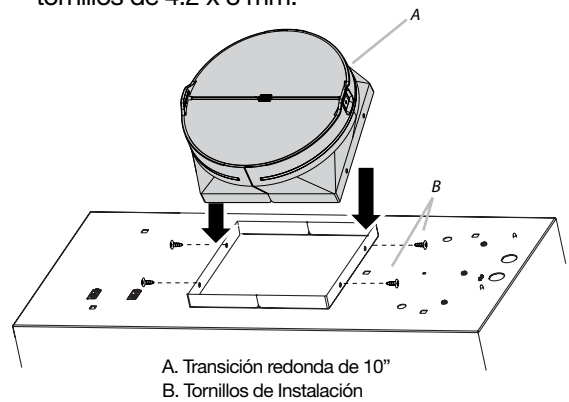

A. Transición redonda de 10"  
B. Tornillos de Instalación

11. Continúe en la sección **Prepare la Ubicación** en la página 45.



**Instale el motor Remoto (externo) a la campana**

**Preparación para el montaje del motor Remoto**

El motor Remoto debe ser provisto de una estructura de techo, pared o piso seguros, así como de una estructura de construcción. Los 4 orificios tanto de la parte interna (parte baja) como de la externa (parte superior) de la campana deben ser utilizados para montarla en dicha estructura.

**NOTA:** La ubicación de los agujeros de montaje debe pasar a través de los postes de madera. Postes adicionales pueden ser requeridos.

Se pueden utilizar chapas de madera para abarcar las áreas abiertas entre las vigas del techo para facilitar la instalación. Esta estructura debe ser suficientemente fuerte para soportar el peso del motor Remoto (50 lb [22.6 kg] min).

**Prepare el Sistema de motor Remoto**

**⚠ ADVERTENCIA**

**Riesgo de peso excesivo.**

**Utilice la ayuda de 2 o más personas para mover o instalar la campana.**

**De lo contrario puede resultar en lesiones en espalda u otros daños.**

1. Con la ayuda de 2 o más personas, coloque la campana sobre el lugar de montaje.
2. Remueva los 10 tornillos del frente de la cubierta del motor remoto y colóquela a un lado.
3. Remueva la cubierta frontal del motor remoto y colóquela a un lado.

**NOTA:** Para facilitar la instalación de la cubierta del motor, el ensamble motor puede ser removido. Si no desea retirar el ensamble del motor avance a "Instale el sistema de motor Remoto" de esta sección.

**Para retirar el Motor**

1. Desconecte el enchufe del motor ensamble motor.
2. Remueva los tornillos que sujetan al ensamble motor a la campana y colóquelos a un lado.
3. Jale el clip de fijación para liberar el ensamble motor. Remueva el ensamble motor de la cubierta y colóquela en un área recubierta.

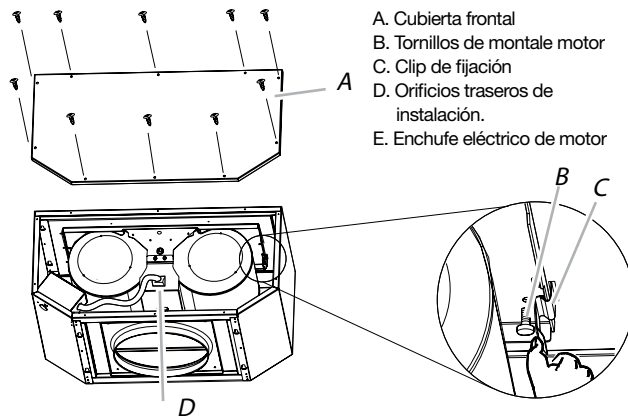

**Instale el sistema de motor Remoto**

**NOTA:** El motor con cubierta puede ser montado usando los 4 orificios ya sea del lado de la entrada o la salida del motor.

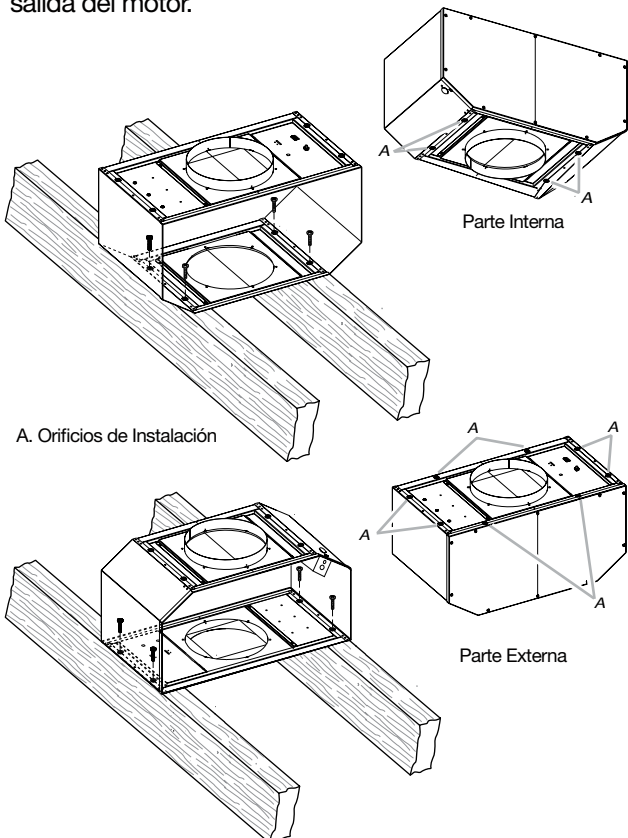

1. Coloque el motor Remoto en su posición de montaje y marque la ubicación de los 4 orificios.
2. Perfore 4 orificios de instalación usando una broca de 3/16" (5 mm).
3. Sujete el motor con cubierta en la posición de montaje usando cuatro tornillos de 6 x 80 mm y cuatro rondanas.
4. Si se mueve, retire el ensamble motor, ensámblelo y asegúrelo con los tronillos previamente retirados.
5. Si es retirado, conecte el enchufe eléctrico al conector del ensamble motor.

## Instalación de la campana

### Complete la preparación

1. Ubique y haga todos los cortes necesarios para la instalación de la campana.

**IMPORTANTE:** Cuando corte o perfore en el techo o pared, Cuide no dañar el cableado eléctrico o cualquier otro servicio oculto.

2. Ubique el lugar por donde el conducto del cable de  $\frac{1}{2}$ " (1.3 cm) pasará a través del techo / pared entre el motor y la campana.
3. Perfore un orificio de  $\frac{1}{4}$ " (3.2 cm) en dicho lugar,
4. Localice las cajas eléctricas en el sistema de motor y la campana (vea la sección "Complete la Preparación"). Remueva las cubiertas de las cajas eléctricas y colóquelas a un lado.

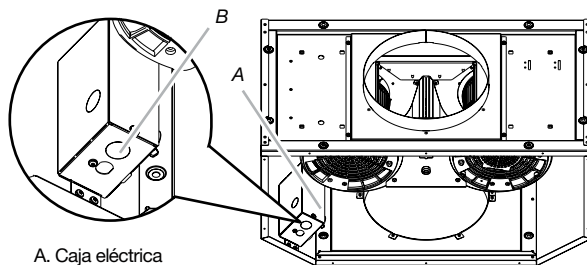

A. Caja eléctrica  
B. Placa removible

5. Remueva la placa eléctrica del motor remoto y de la campana para preparar la instalación del conducto de cable de  $\frac{1}{2}$ " (1.3 cm) y el conducto conector.

**NOTA:** El conducto de cables es suministrado junto con las piezas del kit motor.

6. Con la campana montada, alimente del conducto para cable de  $\frac{1}{2}$ " (1.3 cm) entre el motor y la campana. Asegúrese de que se el suficiente para facilitar la conexión entre las cajas eléctricas de la campana y el motor.
7. Inserte los seis cables 18 AWG a través del conducto para cable de  $\frac{1}{2}$ " (1.3 cm) del motor y la campana. Deje suficiente cable en cada caja eléctrica para hacer las conexiones eléctricas.
8. Instale los conectores de conducto y dirjalo hacia las cajas eléctricas del motor y la campana.

**NOTA:** El conducto de cables es suministrado junto con las piezas del kit motor.

9. Conecte el sistema de ventilación a la campana y al motor remoto y selle todas las uniones con abrazaderas.

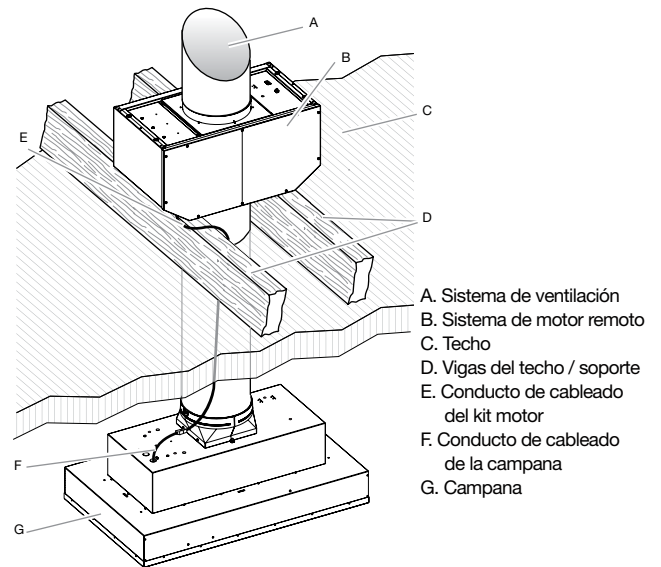

A. Sistema de ventilación  
B. Sistema de motor remoto  
C. Techo  
D. Vigas del techo / soporte  
E. Conducto de cableado del kit motor  
F. Conducto de cableado de la campana  
G. Campana

### Haga las conexiones eléctricas para el sistema de motor Remoto

#### ⚠ ADVERTENCIA

#### Riesgo de Choque Eléctrico

**Desconecte la Corriente Previamente.**

**Remplace todas las parte y paneles antes de encenderlo.**

**De lo contrario puede resultar en Descarga Eléctrica o la Muerte.**

#### Conexión Eléctrica dentro del Sistema de Motor Remoto

1. Desconecte la corriente.
2. Conecte los cables del conducto de la campana a los cables de conexión eléctrica dentro de la caja eléctrica del motor Remoto.

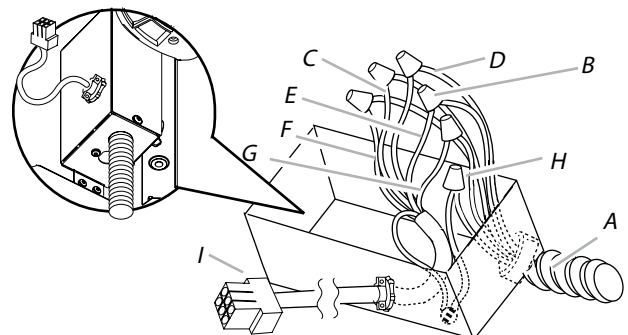

A. Conducto de cableado de  $\frac{1}{2}$ " (1.3 cm) aprobado por UL  
B. Conectores de cable aprobados por UL  
C. Cables negros  
D. Cables blancos  
E. Cables rojos  
F. Cables azules  
G. Cables grises  
H. Cables verdes o verdes / amarillos  
I. Cable de conexión eléctrica del motor

3. Use conectores de cable aprobados por UL y conecte los cables negros (C).
4. Use conectores de cable aprobados por UL y conecte los cables blancos (D).
5. Use conectores de cable aprobados por UL y conecte los cables rojos (E).
6. Use conectores de cable aprobados por UL y conecte los cables azules (F).
7. Use conectores de cable aprobados por UL y conecte los cables grises (G).

### ADVERTENCIA

**Riesgo de Choque Eléctrico**  
**Motor Conectado Electricamente a Tierra.**  
**Conecte el cable de tierra a los cables verde y amarillo de la caja eléctrica.**  
**De lo contrario puede resultar en Descarga Eléctrica o la Muerte.**

8. Conecte el cable de tierra verde (o amarillo/verde) al cable de tierra amarillo/verde (H) de la caja eléctrica usando conectores de cable aprobados por UL.
9. Reinstale la cubierta de la caja eléctrica del motor remoto y atorníllelo.
10. Reinstale la placa frontal de la cubierta del motor Remoto y asegúrela con 10 tornillos de montaje.

### Conexión Eléctrica (dentro de la campana) del sistema de motor Remoto y la campana

1. Con la campana instalada, localice el conector de cables dentro de la campana.
2. Inserte el Conector de cables c/ 6 ranuras del sistema motor con su similar dentro de la campana.

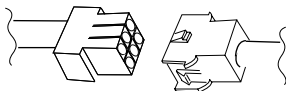

3. Localice la caja eléctrica dentro de la campana e instale un retén de cable aprobado por UL o CSA de 1/2" (1.3 cm).
4. Atraviese el extremo del conector de cables a través del retén de cables de 1/2" (1.3 cm), dejando suficiente cable para hacer las conexiones. Apriete los seguros del retén de cables.
5. Conecte los cables del Conector de cables c/ 6 ranuras con los cables del conducto dentro de la caja eléctrica de la campana.
6. Conecte cada color de cable con su similar (negro con negro, blanco con blanco, etc.) usando conectores aprobados por UL.

**NOTA:** Conecte el cable verde de tierra (o verde/amarillo) del conducto de cables al cable de tierra verde (o desnudo) de la toma de corriente usando un conector de cable aprobado por UL (vea la sección "Haga la conexión eléctrica de la toma de corriente a la campana").

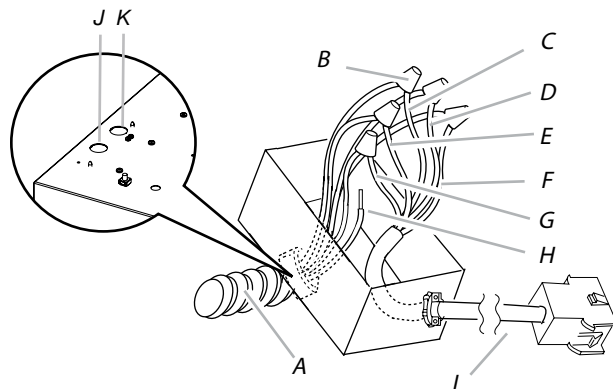

- |  |                                    |
|--|------------------------------------|
| A. Conducto para cable UL 1/2" (1.3 cm) aprobado por CSA | E. Cables rojos                    |
| B. Conectores de cable aprobados por UL                  | F. Cables azules                   |
| C. Cables negros   | G. Cables grises                   |
| D. Cables blancos  | H. Cables amarillos / verdes       |
|  | I. Conector de cables c/ 6 ranuras |

### Conexiones de los cables de tierra

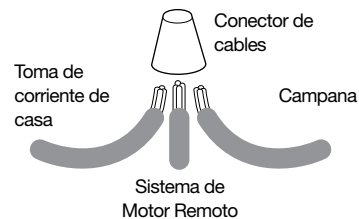

7. Vaya a la sección "Haga la conexión eléctrica de la toma de corriente a la campana".

## Prepare la ubicación

### Preparación Inicial

1. Desconecte la corriente de energía.
2. Decida que sistema de ventilación utilizará: salida al techo o a la pared.
3. Utilice un área plana para ensamblar su campana y cúbrala.
  - Se recomienda que el sistema de ventilación sea instalado antes que la campana.
  - Antes de hacer los cortes, asegúrese de que se cuenta con los espacios apropiados con respecto al techo o muro para la salida de aire.
  - La campana debe ser instalada a 24" (61.0 cm) de distancia mínima de la superficie de la estufa eléctrica, y 30" (76.2 cm) mínimo para superficie de estufa de gas, hasta un máximo sugerido de 36" (91.4 cm) encima de la superficie de cocinado.
  - Verifique que todas las partes de instalación hayan sido removidas de la caja.

- Con la ayuda de 2 o más personas, coloque la campana sobre el área cubierta.
- Retire los filtros. Vea la sección “Limpieza de la campana”.

### Instale la Campana dentro del soporte para campana

La campana se sujeta al soporte usando 4 tornillos y rondanas.

**NOTE:** El soporte de la campana debe ser capaz de soportar 75 lb (34 kg).

#### Preparación del soporte de la campana

- Marque la ubicación de los cuatro orificios de 1/8” (3 mm) diámetro sobre el soporte de la campana.
- Use una broca de 1/8” (3 mm) para perforar los 4 orificios.

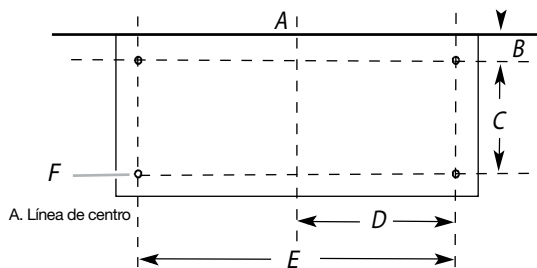

DIMENSIONES DE LOS ORIFICIOS DE INSTALACIÓN					
Campana	DIM B	DIM C	DIM D	DIM E	DIM F
EI30HI55KS	5/2" (13.9 cm)	11" (28 cm)	12 1/2" (30.9 cm)	24 1/2" (61.8 cm)	1/8" (3mm)
EI36HI55KS	6" (15.1 cm)	10 1/4" (25.7 cm)	14 1/4" (38 cm)	29 1/2" (75.8 cm)	1/8" (3mm)
EI48HI55KS	6" (15.1 cm)	10 1/4" (25.7 cm)	14 1/4" (38 cm)	29 1/2" (75.8 cm)	1/8" (3mm)

- Marque las líneas de corte para el orificio rectangular de la parte superior de la campana como se muestra.
- Usando una sierra o sierra caladora, corte el orificio rectangular destinado a la parte superior de la campana.

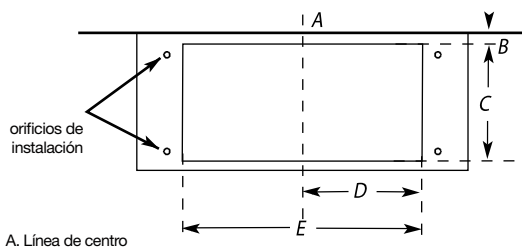

DIMENSIONES PARTE SUPERIOR DE LA CAMPANA				
Campana	DIM B	DIM C	DIM D	DIM E
EI30HI55KS	4 1/2" (11.2 cm)	13 1/2" (33.5 cm)	11 1/2" (29 cm)	22 1/2" (58 cm)
EI36HI55KS	4 1/2" (11.2 cm)	13 1/2" (33.5 cm)	14 1/2" (36 cm)	28 1/2" (72 cm)
EI48HI55KS	4 1/2" (11.2 cm)	13 1/2" (33.5 cm)	14 1/2" (36 cm)	28 1/2" (72 cm)

#### Complete la Instalación

- Ubique y haga todos los cortes necesarios en la pared o el techo para el sistema de ventilación. Instale el sistema de ventilación antes que la campana. Vea la sección “Requisitos de Instalación”.
- Ubique donde pasará el cable de alimentación a través del muro.
- Haga un orificio de 1 1/4” (3.2 cm) en dicho lugar.
- Alimente del suficiente cable a través del muro para permitir una fácil conexión a la caja eléctrica.
- Remueva la tapa de la caja eléctrica.
- Remueva la placa de la parte superior de la campana e instale un retén de cable de 1/2” (1.3 cm) aprobada por UL o CSA.
- Coloque la campana cerca de su lugar de ubicación, pase el cable de alimentación a través del retén hacia la caja eléctrica (lo suficiente para hacer la conexión).
- Asegure los tornillos del retén de cable.
- Con la ayuda de 2 o más personas, coloque la campana en el soporte.
- Asegure la campana usando 4 tornillos de 5 x 45 mm al soporte.

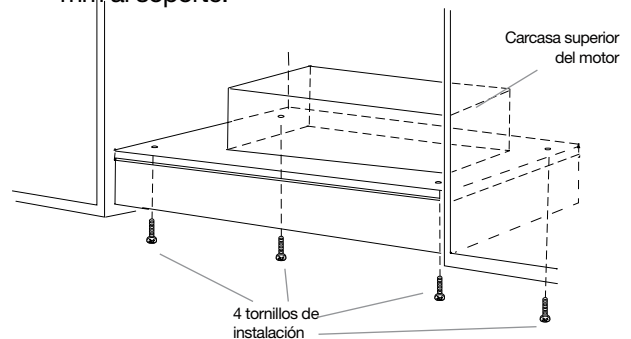

### ! ADVERTENCIA

**RIESGO DE PESO EXCESIVO**  
 UTILICE LA AYUDA DE 2 O MÁS PERSONAS PARA MOVER O INSTALAR LA CAMPANA DE LO CONTRARIO PUEDE RESULTAR EN LESIONES EN ESPALDA U OTROS DAÑOS

Haga La Conexión Eléctrica de la Toma de Corriente a la Campana

**! ADVERTENCIA**

**Riesgo de Choque Eléctrico**  
**Desconecte la Corriente Previamente.**  
**Reemplace todas las parte y paneles antes de encenderlo.**  
**De lo contrario puede resultar en Descarga Eléctrica o la Muerte.**

1. Desconecte la corriente.
2. Localice la caja eléctrica dentro de la campana.

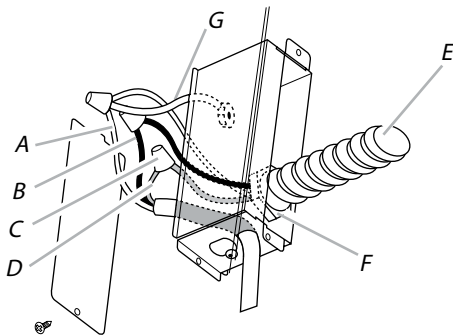

A. Cables blancos  
 B. Cables negros  
 C. Conectores de cables aprobados por UL  
 D. Cable verde, desnudo o amarillo/verde  
 E. Cable de alimentación casera  
 F. Sujetacables de 1/2" (1.3 cm) aprobado por UL o CS  
 G. Cable de tierra

3. Use los conectores de cable y conecte los cables negros (B).
4. Use los conectores de cable y conecte los cables blancos (A).

**! ADVERTENCIA**

**Riesgo de Choque Eléctrico**  
**Motor conectado eléctricamente a tierra**  
**Conecte el cable de tierra al cable de tierra amarillo y verde en la caja eléctrica.**  
**Cualquier omisión a esta advertencia puede resultar en Descarga Eléctrica o la Muerte.**

**NOTA:** Cuando use el sistema de motor Remoto, el cable de tierra verde (o amarillo/ verde) en el conducto dentro del sistema de motor Remoto debe ir conectado con el cable verde (o desnudo) del cable de toma de corriente y con el cable verde /amarillo de la caja eléctrica.

5. Conecte el cable de tierra verde (o desnudo) de la toma de corriente casera al cable de tierra

6. Instale la cubierta de la caja eléctrica.
7. Verifique que las lámparas se encuentren aseguradas.
8. Reconecte la corriente.

Complete la instalación y verifique el funcionamiento.

1. Instale los filtros de grasa. Vea la sección "Limpieza de la campana" en la página 48.
2. Verifique la operación de las lámparas y el motor de la campana. Vea la sección "Uso de la campana" en la página 48.

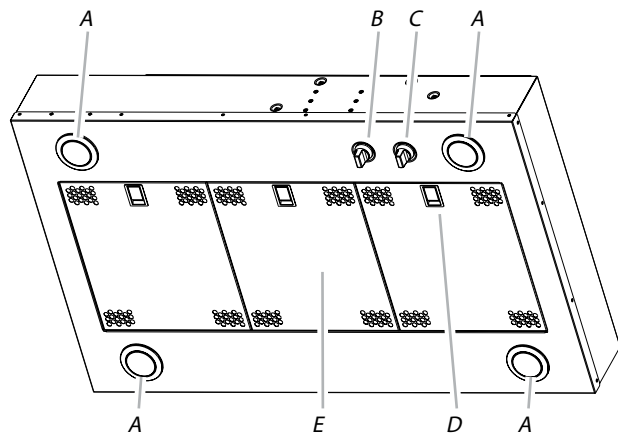

A. Lámparas Halógenas  
 B. Switch para Lámparas Halógenas  
 C. Switch de control para motor  
 D. Manija del filtro de grasa  
 E. Filtro de grasa

3. Si la campana no funciona verifique si el breaker se encuentra en off ó si algún fusible se ha fundido en las instalaciones de su hogar.
4. Desconecte la toma de corriente y verifique que el cableado sea correcto.

**NOTA:** Para obtener un uso más eficiente de su nueva campana lea la sección "Uso de la campana" en la página 48.



## Uso de la Campana

Esta campana está diseñada para remover humo, vapores de cocina y olores del área de cocina. Para mejores resultados, encienda la campana antes de cocinar y permita que opere algunos minutos después de haber terminado de cocinar para dispersar todo el humo y olores de la cocina.

Los controles están localizados en la parte de abajo de la campana.

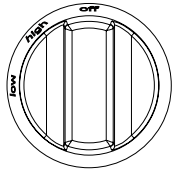

Control de las lámparas

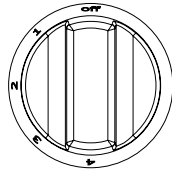

Control del motor

### Funcionamiento de las Lámparas

Gire el switch de las lámparas (A) una posición a la izquierda para un ALTO funcionamiento. Gire el switch de las lámparas (A) 2 posiciones a la izquierda para un BAJO funcionamiento. Para apagar las lámparas, gire el switch (A) a la derecha hasta la posición OFF.

### Funcionamiento del Motor

El motor tiene 4 velocidades. Gire el switch del motor (B) hacia la izquierda hasta la posición ON. Continúe girando el switch hasta la velocidad deseada. Para apagar el motor, gire la perilla de velocidad de motor (B) a la derecha hasta la posición OFF.

**ADVERTENCIA:** El motor de esta campana está protegido térmicamente contra altas temperaturas. Si la campana no está encendida durante el proceso de cocinado, las altas temperaturas pueden presentarse al interior de la campana y el motor no operará hasta tener una temperatura segura. La campana siempre debe estar encendida.

## Limpieza

**IMPORTANTE:** Limpie las campanas y los filtros de grasa frecuentemente de acuerdo a las siguientes instrucciones. Coloque los filtros de grasa antes de poner en funcionamiento la campana.

### Superficies Externas:

Para evitar el daño a superficies externas, no utilice fibras de acero o estropajos con jabón. Siempre use paños secos para evitar marcas de agua.

Método de limpieza:

- utilice jabón líquido y agua, o limpiador multipropósito.
- Frote con un paño suave o una esponja no abrasiva, luego seque con agua limpia y un paño seco.

Filtro de grasa:

1. Retire el filtro presionando de la manija de liberación y luego jale hacia abajo el filtro.

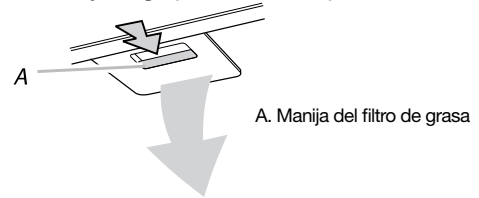

A. Manija del filtro de grasa

2. Enjuague el filtro de metal en el lavaplatos o en solución jabonosa caliente.
3. Reinstale el filtro asegurándose de que la manija quede en la parte externa. Coloque el filtro en su lugar.
4. Presione la manija del filtro.
5. Presione el filtro de metal y libere la manija para ponerlo en su lugar.
6. Repita los pasos 1-5 para los demás filtros.

### Reemplazando las Lámparas Halógenas

Apague la campana y permita que las lámparas se enfríen. Para evitar el daño o una disminución en la vida útil de la lámpara, no toque el bulbo directamente con los dedos. Reemplace la lámpara, usando un pañuelo o guantes de algodón para manejar la lámpara.

Si la nueva lámpara no funciona, asegúrese de que estas fueron insertadas correctamente antes de llamar al servicio.

1. Desconecte la corriente.
2. Empuje la lámpara hacia arriba y gire en sentido inverso a las manecillas del reloj.
3. Remueva la lámpara y reemplacela con una lámpara halógena de máximo 120-volt, 50-watt con base GU10. Gire en el sentido de las manecillas para fijarlo.
4. Repita los pasos 2-3 para la otra lámpara si es necesario.
5. Reconecte la corriente.

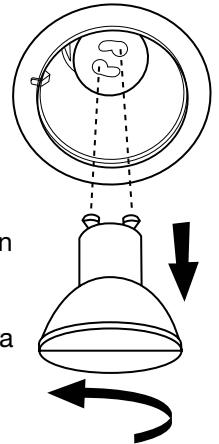



Su electrodoméstico está cubierto por una garantía limitada de un año. Durante un año a partir de la fecha original de compra, Electrolux cubrirá todos los costos de reparación o reemplazo de cualquier pieza de éste electrodoméstico que se encuentre defectuosa en materiales o mano de obra cuando el electrodoméstico se instala, utiliza y mantiene de acuerdo con las instrucciones proporcionadas.

**Exclusiones** Esta garantía no cubre lo siguiente:

1. Productos a los que se les quitaron o alteraron los números de serie originales o que no pueden determinarse con facilidad.
2. Productos que hayan sido transferidos del dueño original a un tercero o que no se encuentren en los EE.UU. o en Canadá.
3. Óxido en el interior o exterior de la unidad.
4. Los productos comprados "previamente usados o productos de muestra" no están cubiertos por esta garantía.
5. Pérdida de alimentos por fallas del refrigerador o congelador.
6. Productos utilizados para fines comerciales.
7. Las llamadas de servicio que no involucren el funcionamiento defectuoso ni los defectos de materiales o de mano de obra, o para electrodomésticos que no sean utilizados para uso normal del hogar o de acuerdo con las instrucciones proporcionadas.
8. Llamadas de servicio para corregir errores de instalación del electrodoméstico o para instruirlo sobre el uso del mismo.
9. Gastos para facilitar el acceso al electrodoméstico para el servicio, tales como la remoción de molduras, armarios, estantes, etc. que no eran parte del electrodoméstico cuando se envió de la fábrica.
10. Llamadas de servicio para reparar o reemplazar bombillas, filtros de aire, filtros de agua, otros consumibles, perillas, manijas u otras piezas decorativas.
11. Costos adicionales que incluyen, sin limitarse, cualquier llamada de servicio fuera de las horas de oficina, durante los fines de semana o días feriados, peajes, pasajes de transporte o millaje/kilometraje para llamadas de servicio en áreas remotas, incluyendo el estado de Alaska.
12. Daños al acabado del electrodoméstico o al hogar que hayan ocurrido durante la instalación, incluyendo, sin limitarse, los armarios, paredes, etc.
13. Daños causados por: servicio realizado por compañías de servicio no autorizadas, el uso de piezas que no sean piezas genuinas Electrolux o piezas obtenidas de personas que no pertenezcan a compañías de servicio autorizado, o causas externas como abuso, mal uso, suministro eléctrico inadecuado, accidentes, incendios, hechos fortuitos o desastres naturales.

RENUNCIA DE RESPONSABILIDAD DE GARANTÍAS IMPLÍCITAS; LIMITACIÓN DE ACCIONES LEGALES LA ÚNICA Y EXCLUSIVA OPCIÓN DEL CLIENTE BAJO ESTA GARANTÍA LIMITADA ES LA REPARACIÓN O REEMPLAZO DEL PRODUCTO SEGÚN SE INDICA. LOS RECLAMOS BASADOS EN GARANTÍAS IMPLÍCITAS, INCLUYENDO LAS GARANTÍAS DE COMERCIALIZACIÓN O APTITUD DEL PRODUCTO PARA UN PROPÓSITO ESPECÍFICO, ESTÁN LIMITADOS A UN AÑO O AL PERÍODO MÍNIMO PERMITIDO POR LEY, PERO NUNCA MENOS DE UN AÑO. ELECTROLUX NO SERÁ RESPONSABLE POR DAÑOS CONSECUENTES O INCIDENTALES COMO POR EJEMPLO DAÑOS A LA PROPIEDAD Y GASTOS INCIDENTALES OCASIONADOS POR EL INCUMPLIMIENTO DE ESTA GARANTÍA ESCRITA O DE CUALQUIER GARANTÍA IMPLÍCITA. ALGUNOS ESTADOS Y PROVINCIAS NO PERMITEN LA EXCLUSIÓN O LIMITACIÓN DE DAÑOS INCIDENTALES O CONSECUENTES O LIMITACIONES EN LA DURACIÓN DE LAS GARANTÍAS IMPLÍCITAS, DE MANERA QUE PUEDE QUE ESTAS LIMITACIONES O EXCLUSIONES NO SE APLIQUEN EN SU CASO. ESTA GARANTÍA ESCRITA LE OTORGA DERECHOS LEGALES ESPECÍFICOS. ESO POSIBLE QUE TAMBIÉN TENGA OTROS DERECHOS QUE VARIAN DE UN ESTADO A OTRO.

**Si tiene que solicitar servicio técnico** Guarde su recibo, el comprobante de entrega o cualquier otro registro de pago adecuado para establecer el período de la garantía si llegara a requerir servicio. Si se realiza la reparación, le conviene obtener y conservar todos los recibos. El servicio realizado bajo esta garantía debe ser obtenido a través de Electrolux utilizando las direcciones o números que se indican abajo. Esta garantía sólo se aplica en los Estados Unidos y Canadá. En los EE.UU., su electrodoméstico está garantizado por Electrolux Major Appliances North America, una

división de Electrolux Home Products, Inc. En Canadá, su electrodoméstico está garantizado por Electrolux Canada Corp. Electrolux no autoriza a ninguna persona a cambiar o agregar ninguna obligación bajo esta garantía. Nuestras obligaciones de reparación y piezas bajo esta garantía deben ser realizadas por Electrolux o compañía de servicio autorizado. Las especificaciones y características del producto según se describen o ilustran están sujetas a cambio sin previo aviso.

USA  
1.282.622.373  
Electrolux Major Appliances  
North America  
10200 David Taylor Drive  
Charlotte, NC 28262



Canada  
1.800.265.8352  
Electrolux Canada Corp.  
5855 Terry Fox Way  
Mississauga, Ontario, Canada  
L5V 3E4





